



ΑΝΤΛΙΕΣ ΘΕΡΜΟΤΗΤΑΣ
ΚΑΤΑΛΟΓΟΣ
2023-2024



CLIMATE BALANCE



DAIKIN ALTHERMA 3 R MT & H HT

Αέρα-Νερού, Υψηλών & Μεσαίων Θερμοκρασιών



DAIKIN ALTHERMA R HT



DAIKIN ALTHERMA 3 R



DAIKIN ALTHERMA 3 GEO

Γεωθερμική
Υβριδική Αερίου



DAIKIN ALTHERMA R HYBRID

Λέβητες Αερίου



DAIKIN ALTHERMA 3 C GAS



Λύσεις για όλες τις ανάγκες

Είτε ανακαινίζετε το σπίτι σας είτε χτίζετε ένα νέο σπίτι ή διαμέρισμα, η αντλία θερμότητας της Daikin αποτελεί τη βέλτιστη επιλογή.

Οι αντλίες Daikin Altherma συνδέονται με ένα πλήθος περιφερειακών προϊόντων με στόχο την παροχή μίας εξατομικευμένης λύσης που δημιουργεί ένα υγιές και άνετο κλίμα όλο τον χρόνο ενώ ταυτόχρονα συμβάλλουν σημαντικά στην εξοικονόμηση ενέργειας.



DAIKIN ALTHERMA 3 M



DAIKIN ALTHERMA M HW

Αέρα-Νερού

1. ΘΕΡΜΟΠΟΜΠΟΙ

- › Daikin Altherma HPC, Θερμοπομπός Αντλίας Θερμότητας

2. ΕΛΕΓΧΟΣ

- › Madoka
- › Εφαρμογή Onecta
- › Stand By Me

3. ΖΕΣΤΟ ΝΕΡΟ ΧΡΗΣΗΣ

- › Daikin Altherma ST, Ηλιακοί Συλλέκτες
- › Δοχεία



Το επόμενο σύστημα θέρμανσής σας, θα είναι μία αντλία θερμότητας

Οι αντλίες θερμότητας αποδέχονται την πρόκληση της μείωσης του ενεργειακού αποτυπώματος των κατοικιών και η Daikin είναι έτοιμη να γίνει ο καταλληλότερος συνοδοιπόρος σε αυτή την πρόκληση.

Η απαλλαγή από τα ορυκτά καύσιμα στο σπίτι είναι η σύγχρονη πρόκληση βιωσιμότητας. Αποτελεί την πιο πρόσφατη προσθήκη στην παγκόσμια μεταστροφή προς μία πιο βιώσιμη οικονομία. Στην αυτοκινητοβιομηχανία, στη γεωργία ακόμα και στα αεροπορικά ταξίδια, έχουν ήδη γίνει προσπάθειες για τη μείωση ή εξάλειψη των εκπομπών του άνθρακα με τη χρήση εναλλακτικών πηγών ενέργειας. Σειρά έχουν πλέον τα σπίτια μας.

Η Ευρωπαϊκή Ένωση έχει δεσμευτεί για την επίτευξη μηδενικών εκπομπών αερίου του θερμοκηπίου έως το 2050.

Για την επίτευξη αυτού του στόχου, έχει στραφεί στις αντλίες θερμότητας

Και εδώ στη Daikin, είμαστε πεπεισμένοι ότι έκαναν πολύ καλά. Οι αντλίες θερμότητας είναι η τεχνολογία του μέλλοντος αλλά ταυτόχρονα και μία εξαιρετική λύση για το σήμερα η οποία προσφέρει άνεση και οικονομία.

Το γνωρίζετε;

Σε αρκετές Ευρωπαϊκές χώρες, οι αντλίες θερμότητας είναι ήδη εγκατεστημένες σε πάνω από το 50% των νεόδμητων κτιρίων. Στις ανακαινίσεις, οι αντλίες θερμότητας επιλέγονται όλο και πιο συχνά ως αντικατάσταση για τους λέβητες, ειδικά τα μοντέλα υψηλής θερμοκρασίας που παρέχουν νερό θέρμανσης 70°C.

Διαφανείς πληροφορίες για την απόδοση

Ξεκάθαρη πορεία προς το μέλλον

Για την προώθηση του οικολογικού σχεδιασμού των προϊόντων που σχετίζονται με την ενέργεια (ErP) στην Ευρώπη, η Επιτροπή της ΕΕ έχει εκδώσει την οδηγία οικολογικού σχεδιασμού. Αυτή η οδηγία ισχύει σε όλα τα κράτη μέλη της Ευρωπαϊκής Ένωσης και ορίζει ελάχιστες απαιτήσεις απόδοσης για μονάδες παραγωγής θερμότητας και θερμαντήρες νερού. Από τις 26 Σεπτεμβρίου του 2015, όλα τα προϊόντα πρέπει να ανταποκρίνονται σε αυτές τις νέες απαιτήσεις απόδοσης.

Στο πλαίσιο των νέων απαιτήσεων έχουν εφαρμοστεί ενιαίες ενεργειακές ετικέτες για θερμαντήρες, θερμαντήρες νερού και συστήματα θέρμανσης. Αυτές οι ετικέτες απλουστεύουν τις συγκρίσεις ενεργειακής κατανάλωσης για τους καταναλωτές. Η Daikin, παρέχει όλες τις σχετικές πληροφορίες στην ιστοσελίδα της www.daikin.gr.

Οδηγία οικολογικού σχεδιασμού και ενεργειακές ετικέτες

Από τις 26 Σεπτεμβρίου 2015, οι μονάδες παραγωγής θερμότητας με απόδοση έως και 70 kW και τα δοχεία με χωρητικότητα έως και 500 λίτρα πρέπει να φέρουν σήμανση με ετικέτα στην οποία θα αναγράφεται η ενεργειακή τους απόδοση. Η σήμανση ισχύει για μεμονωμένα προϊόντα (ετικέτες προϊόντων) και συστήματα θέρμανσης (ετικέτες συστημάτων). Επιπλέον, κάθε προϊόν πρέπει να συνοδεύεται από ένα δελτίο προϊόντος με αναλυτικές προδιαγραφές απόδοσης.

Ενιαία για όλη την Ευρώπη

Η οδηγία οικολογικού σχεδιασμού ισχύει για όλα τα κράτη-μέλη της Ευρωπαϊκής Ένωσης και έχει ως στόχο την προώθηση της κατασκευής και ανάπτυξης συστημάτων θέρμανσης τα οποία είναι φιλικότερα προς το περιβάλλον και με μεγαλύτερη ενεργειακή απόδοση.

Ενεργειακές ετικέτες

Η Οδηγία της ΕΕ ορίζει δύο ομάδες προϊόντων:

Lot 1: Μονάδες παραγωγής θερμότητας

- › για θέρμανση χώρου μόνο
- › θερμαντήρες συνδυασμένης λειτουργίας για θέρμανση χώρου και παραγωγή ZNX (λέβητες αερίου, πετρελαίου και ηλεκτρικοί λέβητες, αντλίες θερμότητας και μονάδες συμπαραγωγής ηλεκτρισμού και θερμότητας)
- › επιπλέον ορίζονται ετικέτες συστημάτων που είναι διάφοροι συνδυασμοί των ανωτέρω προϊόντων

Lot 2: Θερμαντήρες και δοχεία νερού

- › παραδοσιακοί θερμαντήρες νερού
- › ηλιακοί θερμαντήρες νερού
- › θερμαντήρες με δυνατότητα συνδυασμού αντλίας θερμότητας
- › δοχεία

Για την ομάδα προϊόντων Lot 1 από 26/9/2017 ισχύουν οι εξής αλλαγές:

Για τις αντλίες θερμότητας η ελάχιστη απαιτούμενη απόδοση ανεβαίνει στο 110%, ώστε να διατηρήσουν τη σήμανση "A+".

Για τους λέβητες αερίου ορίζεται ως ελάχιστη αποδεκτή σήμανση, στη θέρμανση, η "A".

Από το πράσινο μέχρι το κόκκινο

Η αρχή που είναι γνωστή από τα ψυγεία, τα πλυντήρια και τις τηλεοράσεις, τώρα εφαρμόζεται σε συστήματα θέρμανσης. Οι συσκευές χωρίζονται σε τάξεις ενεργειακής απόδοσης σε κλίμακα από το A+++ έως το G. Το σκούρο πράσινο αντιπροσωπεύει το υψηλότερο επίπεδο απόδοσης και το σκούρο κόκκινο αντιπροσωπεύει το χαμηλότερο. Οι κλίμακες διαφέρουν για επιμέρους κατηγορίες προϊόντων.

Μονάδες παραγωγής θερμότητας

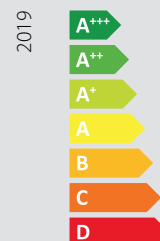

Ζεστό Νερό Χρήσης (ZNX)

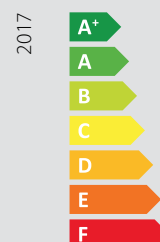

Συστήματα



Η Daikin προσφέρει καινοτόμες λύσεις για μέγιστη απόδοση

Για περισσότερα από 90 χρόνια, η Daikin αναπτύσσει συστήματα θέρμανσης που εξασφαλίζουν τέλεια κλιματιζόμενους χώρους. Εξ αρχής, προτεραιότητές μας ήταν η προστασία του περιβάλλοντος και η ικανοποίηση του πελάτη. Αυτός είναι ο λόγος που τα προϊόντα Daikin είναι αξιόπιστα, αποδοτικά και εξασφαλίζουν μέγιστη περιβαλλοντική συμβατότητα.



Η ονοματολογία της Daikin εξελίσσεται!

Η θέρμανση της Daikin έχει ταυτιστεί με το Daikin Altherma. Ωστόσο το εύρος των εφαρμογών αυξήθηκε εντυπωσιακά τα χρόνια που πέρασαν. Οι αντλίες θερμότητας απέκτησαν διαφορετικές μορφές και προστέθηκαν νέα κεφάλαια στην οικιακή θέρμανση όπως αυτό της καύσης. Η επωνυμία λοιπόν «Daikin Altherma» διευρύνεται ώστε να συμπεριλάβει πλέον όλη την γκάμα της θέρμανσης και στο εξής θα είναι το πρόθεμα κάθε μοντέλου. Η ονομασία θα ολοκληρώνεται με ψηφία/γράμματα τα οποία θα προσδιορίζουν τις ιδιότητες, τον τύπο εγκατάστασης και τις χρήσεις του κάθε μηχανήματος. Ήρθε λοιπόν η ώρα να σας γνωρίσουμε την ολοκληρωμένη οικογένεια λύσεων που προσφέρει η Daikin, με το όνομα της:

Daikin Altherma **3 H HT**

Γενιά	Σύνδεση έσω/έξω	Τεχνολογία	Εφαρμογή	Εγκατάσταση μονάδας
-	R	-	-	W
Ο καθορισμός της γενιάς ξεκινά με τα νέα μοντέλα οπότε δεν υπάρχει αναδρομική ονοματοδοσία για προηγούμενες γενιές που βρίσκονται ακόμη σε παραγωγή.	Η σύνδεση γίνεται με σωληνώσεις ψυκτικού μέσου (Refrigerant split).	Τυπική εφαρμογή θέρμανσης/ψύξης.	Κάθε θερμοκρασία νερού κάτω των 65°C θεωρείται τυπική, για εφαρμογή σε νεοδομητες κατασκευές.	Επίτοιχη εγκατάσταση (Wall mounted).
3	H	GEO	HT	F
Η 3 γενιά εγκαινίασε την χρήση του ψυκτικού R-32 με την πρώτη οικιακή αντλία θερμότητας παγκοσμίως.	Η σύνδεση γίνεται με σωληνώσεις νερού (Hydro split)	Γεωθερμική αντλία θερμότητας	Η παροχή νερού σε θερμοκρασία άνω των 65°C (High Temperature) εξυπηρετεί ένα μεγάλο φάσμα καλύπτοντας και την αγορά της ανακαίνισης κατοικιών	Επιδαπέδια εγκατάσταση (Floor standing).
	M	HW		ECH₂O
	Αντλία θερμότητας που διαθέτει εξωτερική μονάδα που συμπεριλαμβάνει στο πακέτο όλα τα απαραίτητα μέρη (Monobloc).	Αντλία θερμότητας για την παραγωγή Ζεστού Νερού Χρήσης (Hot Water)		Οι μονάδες με το ανωτέρω διακριτικό διαθέτουν ενσωματωμένο θερμοδοχείο με τεχνολογία φρέσκου νερού.

Αντλίες Θερμότητας

Λύσεις για όλες τις ανάγκες	3	Μία λύση, πολλαπλοί συνδυασμοί	38
Το όραμα της Daikin για τη θέρμανση	4	Αποκτήστε τη μεγαλύτερη άνεση	39
Διαφανείς πληροφορίες για την απόδοση	5	Daikin Altherma 3 R MT W & H HT W	40
Η ονοματολογία της Daikin εξελίσσεται!	6	Επιδαπέδιες εσωτερικές μονάδες	
Stand By Me	8	Daikin Altherma 3 R MT F & H HT F	44
Απομακρυσμένος έλεγχος - Onecta App	9	Επιδαπέδιες εσωτερικές μονάδες με ενσωματωμένο δοχείο	
Σύνδεση με Cloud	10	Daikin Altherma 3 R MT ECH₂O & H HT ECH₂O	48
Χειριστήριο Madoka	11	Επιδαπέδιες εσωτερικές μονάδες με ενσωματωμένο δοχείο ECH ₂ O	
Γιατί να επιλέξετε την αντλία θερμότητας αέρα-νερού Daikin Altherma;	12	Γιατί να επιλέξετε τη μονάδα Daikin Altherma υψηλών θερμοκρασιών;	52
Daikin Altherma 3 M	14	Daikin Altherma R HT	55
Αντλία θερμότητας τύπου monobloc		Αντλία θερμότητας υψηλών θερμοκρασιών διαιρούμενου τύπου, με ψυκτικές σωληνώσεις (refrigerant split). Τεχνολογία cascade	
Daikin Altherma 3 R	20	Daikin Altherma 3 GEO	56
Αντλία θερμότητας διαιρούμενου τύπου, με ψυκτικές σωληνώσεις (refrigerant split)		Γεωθερμική αντλία θερμότητας με ενσωματωμένο δοχείο ZNX	
Daikin Altherma 3 R W	22	Daikin Altherma HPC	60
Αντλία θερμότητας διαιρούμενου τύπου, με επιτοίχια εσωτερική μονάδα		Fan coils θέρμανσης/ψύξης δαπέδου Fan coils θέρμανσης/ψύξης επιτοίχιας τοποθέτησης Fan coils θέρμανσης/ψύξης κρυφού τύπου	
Daikin Altherma 3 R F	26	Daikin Altherma M HW	66
Αντλία θερμότητας διαιρούμενου τύπου, με επιδαπέδια εσωτερική μονάδα		Αντλία θερμότητας για την παραγωγή ZNX	
Daikin Altherma 3 R ECH₂O	30	Δοχεία & Ηλιακοί Συλλέκτες	70
Αντλία θερμότητας διαιρούμενου τύπου, με επιδαπέδια εσωτερική μονάδα ECH ₂ O		Πίνακας συνδυασμών	74
Η πεμπτούσια στις αντλίες θερμότητας	34		
Η καινοτομία στο επίκεντρο	36		

Stand By Me, για ένα κλίμα ασφαλείας

Με το νέο πρόγραμμα Stand By Me της Daikin, μπορείτε να είστε σίγουροι ότι θα απολαμβάνετε απροβλημάτιστη λειτουργία, ενεργειακή απόδοση, εξειδικευμένο service και υποστήριξη.



Επέκταση εγγύησης

Το πρώτο πλεονέκτημα του **Stand By Me** είναι η δωρεάν επέκταση εγγύησης:

- ✓ Ισχύει για service και για εξαρτήματα
- ✓ Ενεργοποιείται αμέσως μετά την εγγραφή



Άμεση ανταπόκριση από τους συνεργάτες της Daikin

Οι συνεργάτες της Daikin ειδοποιούνται αυτόματα για την ανάγκη συντήρησης σε εγκαταστάσεις που έχουν εγγραφεί στην εν λόγω πλατφόρμα.

Με αυτόν τον τρόπο εξασφαλίζονται:

- ✓ Γρήγορη και αξιόπιστη τεχνική υποστήριξη
- ✓ Διαχείριση όλων των πληροφοριών που σχετίζονται με την εγκατάσταση, όπως έγγραφα και αρχεία παρακολούθησης και συντήρησης κ.τ.λ.
- ✓ Άμεση πρόσβαση σε σωστή πληροφόρηση η οποία συνεισφέρει στην άψογη υποστήριξη



Επέκταση εγγύησης για εξαρτήματα

Εξασφαλίστε επέκταση εγγύησης για συγκεκριμένα εξαρτήματα. Το **Stand By Me** εγγυάται ότι:

- ✓ Κάθε ελαττωματικό εξάρτημα αντικαθίσταται άμεσα
- ✓ Αποφεύγονται δυσάρεστες και αναπάντεχες χρεώσεις
- ✓ Εξασφαλίζονται η μεγάλη διάρκεια ζωής, η ομαλή λειτουργία και όλα τα υπόλοιπα οφέλη μίας εγκατάστασης Daikin
- ✓ Έχει αξιόπιστη υποστήριξη από τεχνικά καταρτισμένους συνεργάτες Daikin

Οι συνεργάτες τεχνικής υποστήριξης της DAIKIN χρησιμοποιούν αποκλειστικά πιστοποιημένα ανταλλακτικά DAIKIN και διαθέτουν την απαραίτητη τεχνογνωσία για την επίλυση όλων των ενδεχόμενων προβλημάτων.

Εγγραφή μονάδας Daikin:

standbyme.daikin.gr

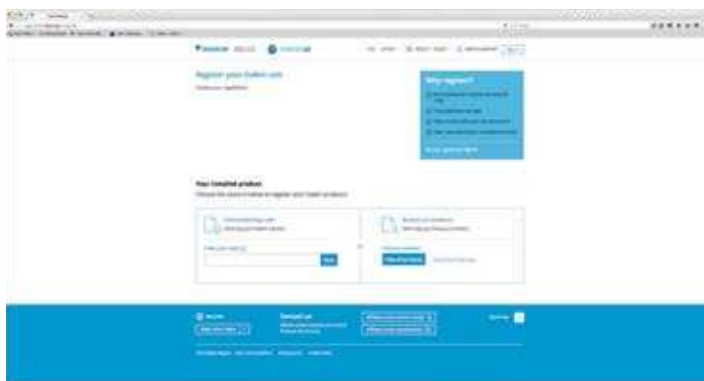

Απομακρυσμένος έλεγχος

Η εφαρμογή Onecta προσφέρει τη δυνατότητα ελέγχου και παρακολούθησης έως 50 μονάδων.

Έλεγχος

Έλεγχος λειτουργίας (θέρμανση, ψύξη, ζεστό νερό χρήσης), θερμοκρασίας, αντιστάθμισης.



Προγραμματισμός

Ορισμός προγραμμάτων λειτουργίας (θέρμανση, ψύξη, ζεστό νερό χρήσης).

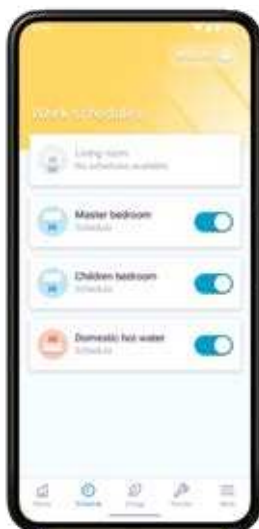

Εξοικονόμηση ενέργειας

Παρακολούθηση της ενεργειακής κατανάλωσης, ορισμός προγράμματος διακοπών.



Εύχρηστες online φωνητικές εντολές

Ελέγχετε το σύστημά σας απολαμβάνοντας μέγιστη άνεση, χρησιμοποιώντας απλά τη φωνή σας. Μέσω των Amazon Alexa ή Google Assistant μπορείτε να ελέγχετε τη λειτουργία (ψύξη ή θέρμανση), την θερμοκρασία του χώρου και πολλά άλλα!

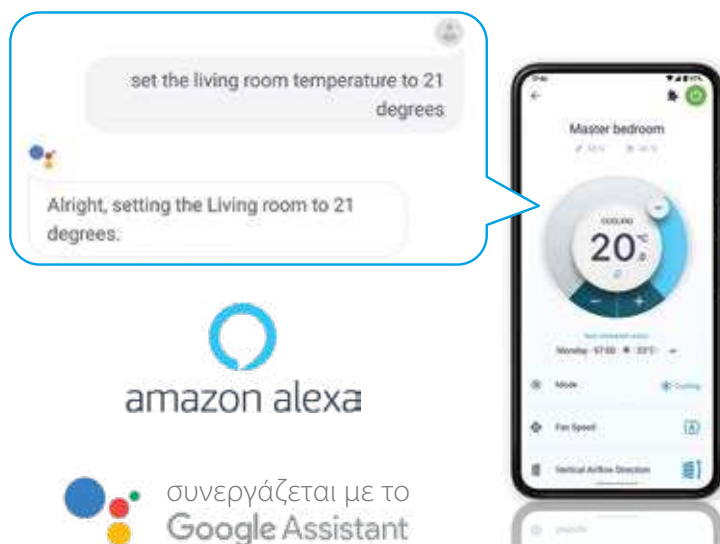

Σύνδεση με Cloud

Οι αντλίες θερμότητας Daikin ελέγχονται μέσω της εφαρμογής Onecta, είτε βρίσκεστε στο σπίτι, είτε απομακρυσμένα. Η εφαρμογή είναι πάντα προσβάσιμη μέσω του cloud ώστε να διασφαλισθεί η καλύτερη άνεση στην θέρμανση, ψύξη του χώρου και το ζεστό νερό χρήσης.

Πώς δουλεύει;

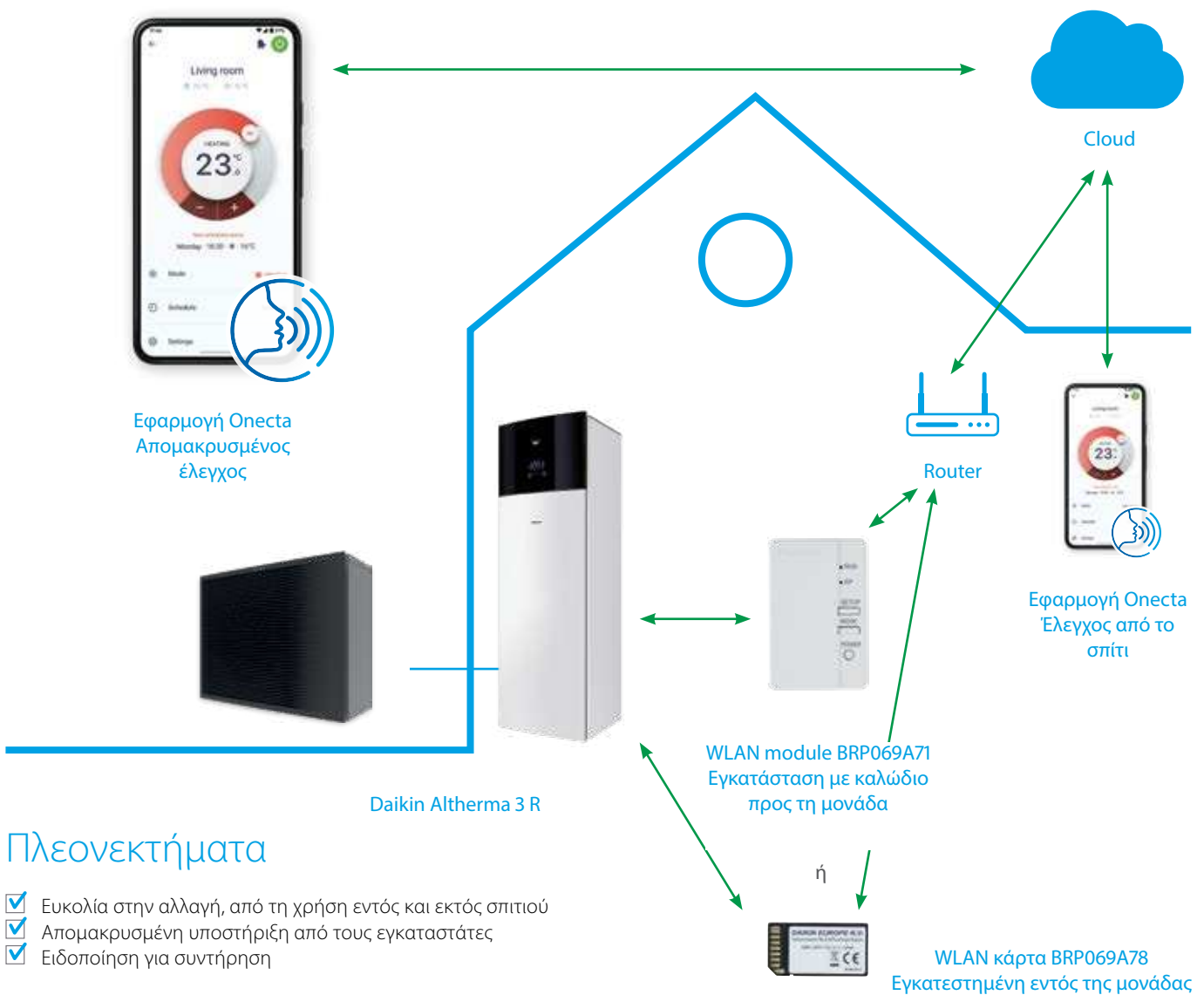

Πλεονεκτήματα

- ✓ Ευκολία στην αλλαγή, από τη χρήση εντός και εκτός σπιτιού
- ✓ Απομακρυσμένη υποστήριξη από τους εγκαταστάτες
- ✓ Ειδοποίηση για συντήρηση

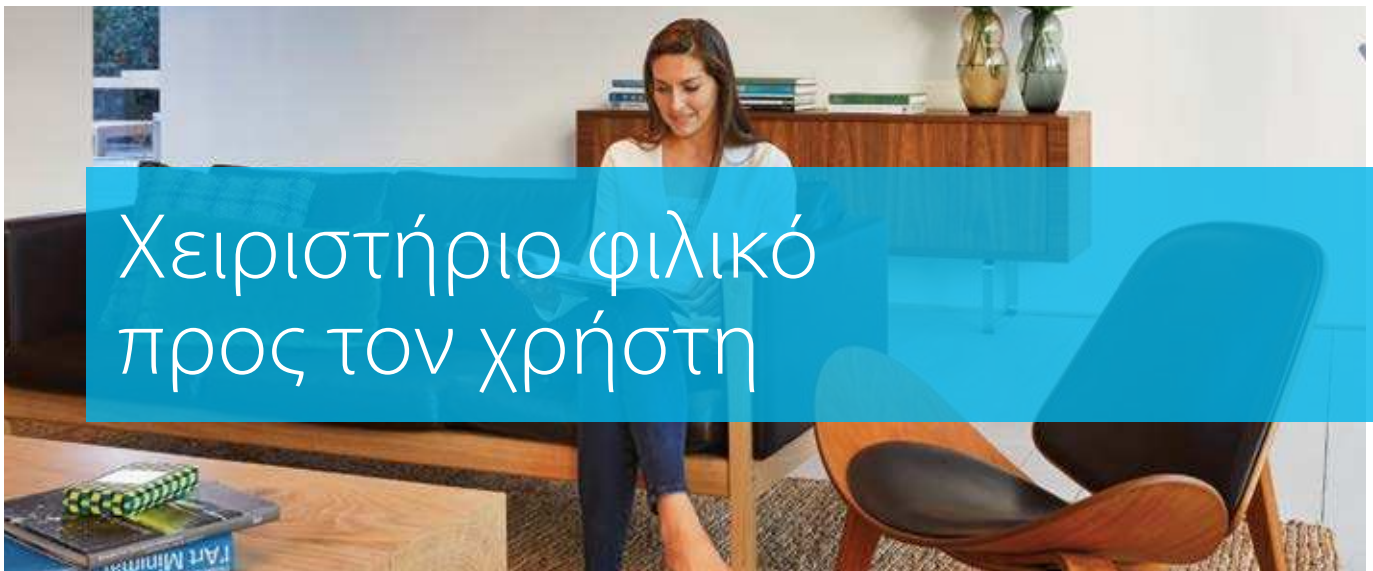

Χειριστήριο φιλικό προς τον χρήστη

Madoka. Η ομορφιά της απλότητας

Madoka



Μαύρο
RAL 9005 (mat)
BRC1HHDK



Λευκό
RAL9003 (glossy)
BRC1HHDW



Ασημί
RAL 9006 (metallic)
BRC1HHDS

Το Madoka συνδυάζει καινοτόμο σχεδιασμό και απλότητα

- > Κομψός και εκλεπτυσμένος σχεδιασμός
- > Εύχρηστος έλεγχος με κουμπιά αφής
- > Τρία χρώματα για να ταιριάζουν με οποιονδήποτε χώρο
- > Μικρό σε διαστάσεις μόνο 85 x 85 mm

Εύκολη ενημέρωση μέσω Bluetooth

Για να ενημερωθεί το λογισμικό ή για να ελέγξετε εάν είναι διαθέσιμες ενημερώσεις, το μόνο που χρειάζεστε είναι μία κινητή συσκευή και η εφαρμογή Madoka Assistant. Αυτή η εφαρμογή είναι διαθέσιμη στο Google Play και στο App Store.



Βραβευμένη σχεδίαση

Το Madoka έχει λάβει Βραβείο Σχεδίασης IF και Βραβείο Σχεδίασης Προϊόντος Red Dot για τον καινοτόμο σχεδιασμό. Αυτά τα βραβεία αντιπροσωπεύουν δύο από τους πιο αναγνωρισμένους διαγωνισμούς σχεδίασης στον κόσμο.



red dot award 2018
winner



Γιατί να επιλέξετε την αντλία θερμότητας αέρα-νερού Daikin Altherma;

Πώς λειτουργεί;

Η εξωτερική μονάδα αντλεί ενέργεια από τον αέρα και χρησιμοποιεί ηλεκτρική ενέργεια για να την μεταφέρει από το περιβάλλον στον εσωτερικό χώρο. Η αντλία θερμότητας αέρα-νερού βασίζεται σε έναν συμπιεστή και το ψυκτικό μέσο για να μεταφέρει την ενέργεια από τον αέρα στο νερό, να το θερμάνει ή να το ψύξει και να το διοχετεύσει στο σπίτι σας.

Αντλία θερμότητας χαμηλών θερμοκρασιών

Τυπική επιλογή για νεόδμητες κατοικίες. Οι αντλίες θερμότητας χαμηλών θερμοκρασιών συνδυάζονται ιδανικά με την ενδοδαπέδια θέρμανση και fan coils που χρησιμοποιούν χαμηλότερες θερμοκρασίες για να προσφέρουν θερμότητα αντίστοιχη με αυτή των θερμαντικών σωμάτων.

Αντλίες θερμότητας μεσαίων και υψηλών θερμοκρασιών

Μεγάλο μέρος των υφιστάμενων συστημάτων θέρμανσης, διαθέτει θερμαντικά σώματα (καλοριφέρ) και λέβητα καύσης ως πηγή. Για την αντικατάσταση του χρειάζεται ένα σύστημα που να μπορεί να θερμάνει νερό σε θερμοκρασίες αντίστοιχες με αυτές ενός λέβητα. Η λύση είναι οι αντλίες θερμότητας μεσαίων και υψηλών θερμοκρασιών Daikin Altherma.

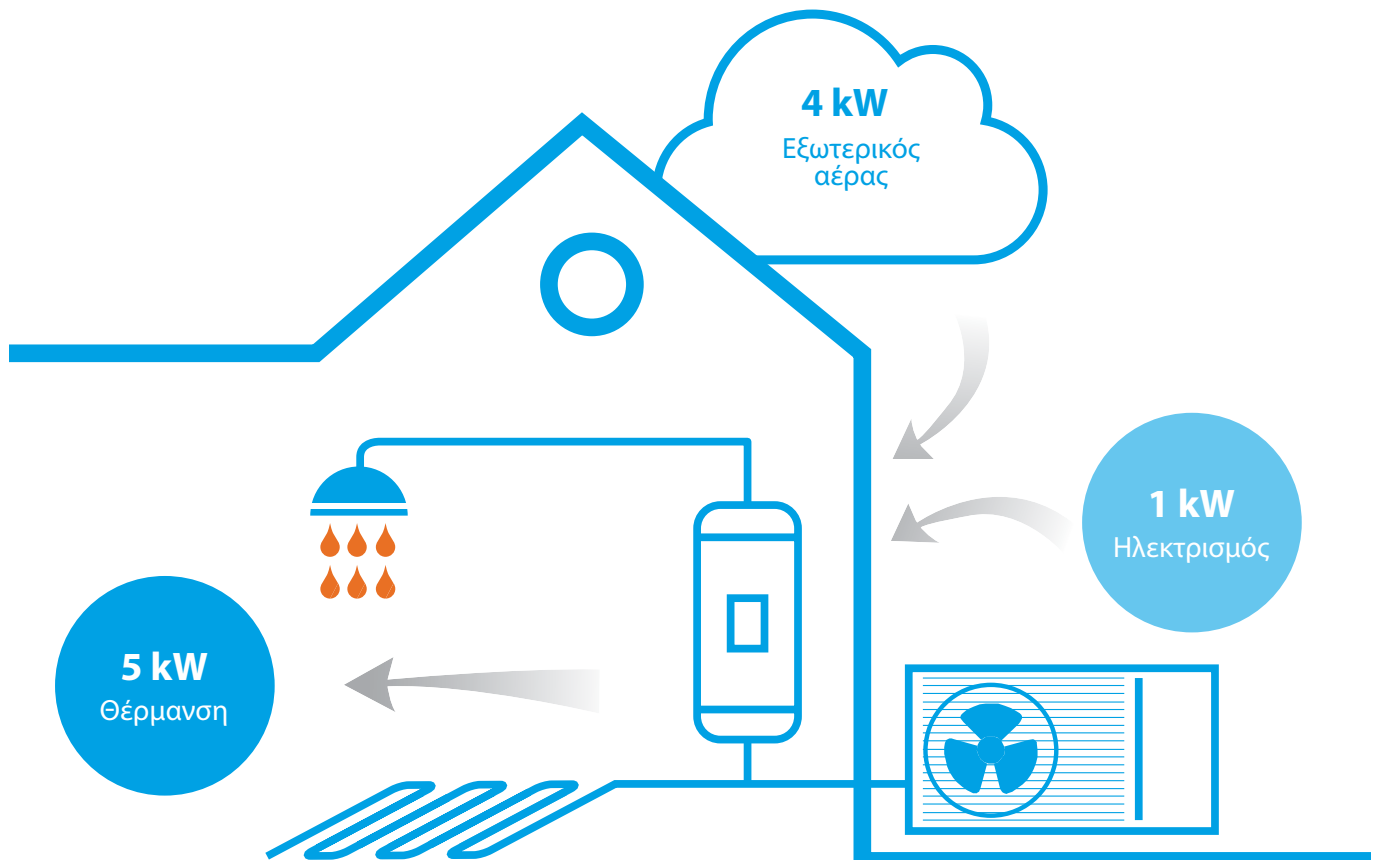

Μειωμένο περιβαλλοντικό αποτύπωμα: 70% μείωση ισοδύναμου φορτίου CO₂

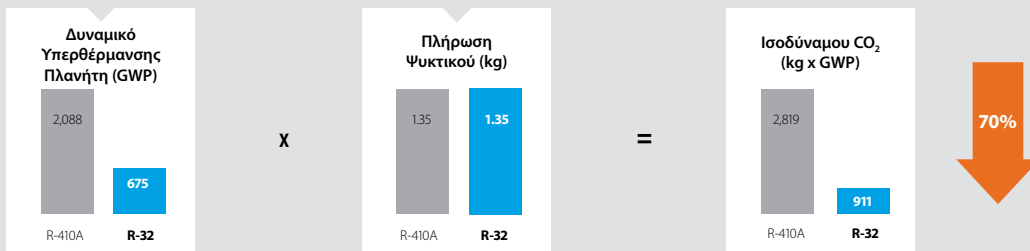

R-32

Η Daikin είναι πρωτοπόρος στην παρουσίαση αντλιών θερμότητας με ψυκτικό μέσο R-32. Με χαμηλό GWP (δυναμικό υπερθέρμανσης πλανήτη), το R-32 είναι ισοδύναμο σε ισχύ με τα συνήθη ψυκτικά, αλλά επιτυγχάνει μεγαλύτερη ενεργειακή απόδοση και μειωμένες εκπομπές CO₂.

Το R-32 ανακτάται εύκολα κι επαναχρησιμοποιείται και έχει συμβάλει αποφασιστικά στην επίτευξη των ευρωπαϊκών στόχων για μείωση των εκπομπών CO₂.

Αντλίες θερμότητας monobloc

Πρόκειται για μία μεγαλύτερη εξωτερική μονάδα που συμπεριλαμβάνει το ψυκτικό κύκλωμα ολοκληρωμένο και τον κυκλοφορητή του δικτύου νερού. Σε αυτή την περίπτωση, δεν υπάρχει εσωτερική μονάδα, παρά μόνο ένα δοχείο για την παραγωγή ζεστού νερού χρήσης, όταν αυτό απαιτείται.

Παραγωγή ζεστού νερού χρήσης

Οι αντλίες θερμότητας Daikin Altherma διαιρούμενου τύπου, διαθέτουν εκδόσεις με ενσωματωμένο δοχείο παραγωγής ζεστού νερού χρήσης. Στην περίπτωση των monobloc, υπάρχει η δυνατότητα σύνδεσης με δοχεία αποθήκευσης από ανοξείδωτο χάλυβα (EKHWS-D) ή με δοχεία ECH₂O (EKHWP-B) και ηλιακούς συλλέκτες για ακόμα μεγαλύτερη αποδοτικότητα και εξοικονόμηση.



✓ Χειριστήριο MMI

Αντώντας έμπνευση από τον βραβευμένο σχεδιασμό των εσωτερικών μονάδων Daikin Altherma 3, η Daikin αναβάθμισε και το χειριστήριο για να προσφέρει ένα ακόμη πιο εύχρηστο περιβάλλον. Το λογισμικό του χειριστηρίου με μικρές προσαρμογές αναλόγως του τύπου της μονάδας είναι το ίδιο για όλες τις μονάδες Daikin Altherma 3.

Διαστάσεις: 136x160x37mm (ΥxΠxB)

Γρήγορη ρύθμιση

Με το νέο χειριστήριο μπορείτε να ρυθμίσετε τη μονάδα σε λιγότερα από 10 βήματα. Μπορείτε ακόμη να ελέγξετε αν η μονάδα είναι έτοιμη για χρήση εκτελώντας δοκιμαστικούς κύκλους.

Εύκολος χειρισμός

Δύο κουμπιά πλοήγησης και τρεις συντομεύσεις για εύκολο και γρήγορο χειρισμό.

Λειτουργικός σχεδιασμός

Η έγχρωμη οθόνη υψηλής αντίθεσης προσφέρει εντυπωσιακά και εύχρηστα γραφικά τα οποία μεταφέρουν με ακρίβεια την πληροφορία.

Θύρα εισόδου κάρτας WLAN

Με την κάρτα WLAN, η αντλία θερμότητας συνδέεται με το Wi-Fi της κατοικίας, για απομακρυσμένο έλεγχο μέσω της εφαρμογής Onecta.

Daikin Altherma 3 M

Σημείο αναφοράς (4-6-8 kW)



Λειτουργικός σχεδιασμός

Η Daikin Altherma 3 M, η πρώτη μονοβloc αντλία θερμότητας της Daikin με ψυκτικό μέσο R-32 και καινοτόμο σχεδιασμό, τώρα και σε 4, 6 και 8 kW.

Επανασχεδιασμένο περίβλημα

Οι οριζόντιες λευκές γρίλιες, έχουν σχεδιαστεί ώστε να κρύβουν τον ανεμιστήρα, μειώνοντας έτσι την αντίληψη του ήχου που παράγεται από τη μονάδα. Το περίβλημα λευκού χρώματος εναρμονίζεται με το περιβάλλον εγκατάστασης της μονάδας.

Ανανεωμένο σχήμα ανεμιστήρα

Το σχήμα του ανεμιστήρα έχει επίσης επανασχεδιαστεί με στόχο τη μείωση της επαφής της επιφάνειας με τον αέρα και τη μείωση της ηχητικής στάθμης βελτιώνοντας την κυκλοφορία του αέρα.

Εύκολη εγκατάσταση και συντήρηση

Οι πλακέτες και όλα τα ηλεκτρονικά μέρη, είναι τοποθετημένα πάνω σε μια περιστρεφόμενη επιφάνεια, η κίνηση της οποίας επιτρέπει την γρήγορη πρόσβαση στα υδραυλικά και ψυκτικά εξαρτήματα της μονάδας.

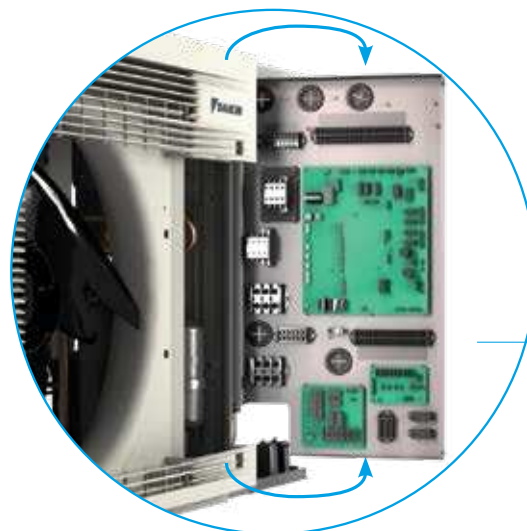





Daikin Altherma 3 M

Σημείο αναφοράς (9-11-14-16kW)

Καινοτόμος σχεδιασμός

Άμεση και απλή εγκατάσταση & συντήρηση

Ένα από τα σημαντικά πλεονεκτήματα της Daikin Altherma 3 M είναι ότι περιλαμβάνει όλα τα υδραυλικά στοιχεία και εξαρτήματα σε μία μόνο μονάδα.

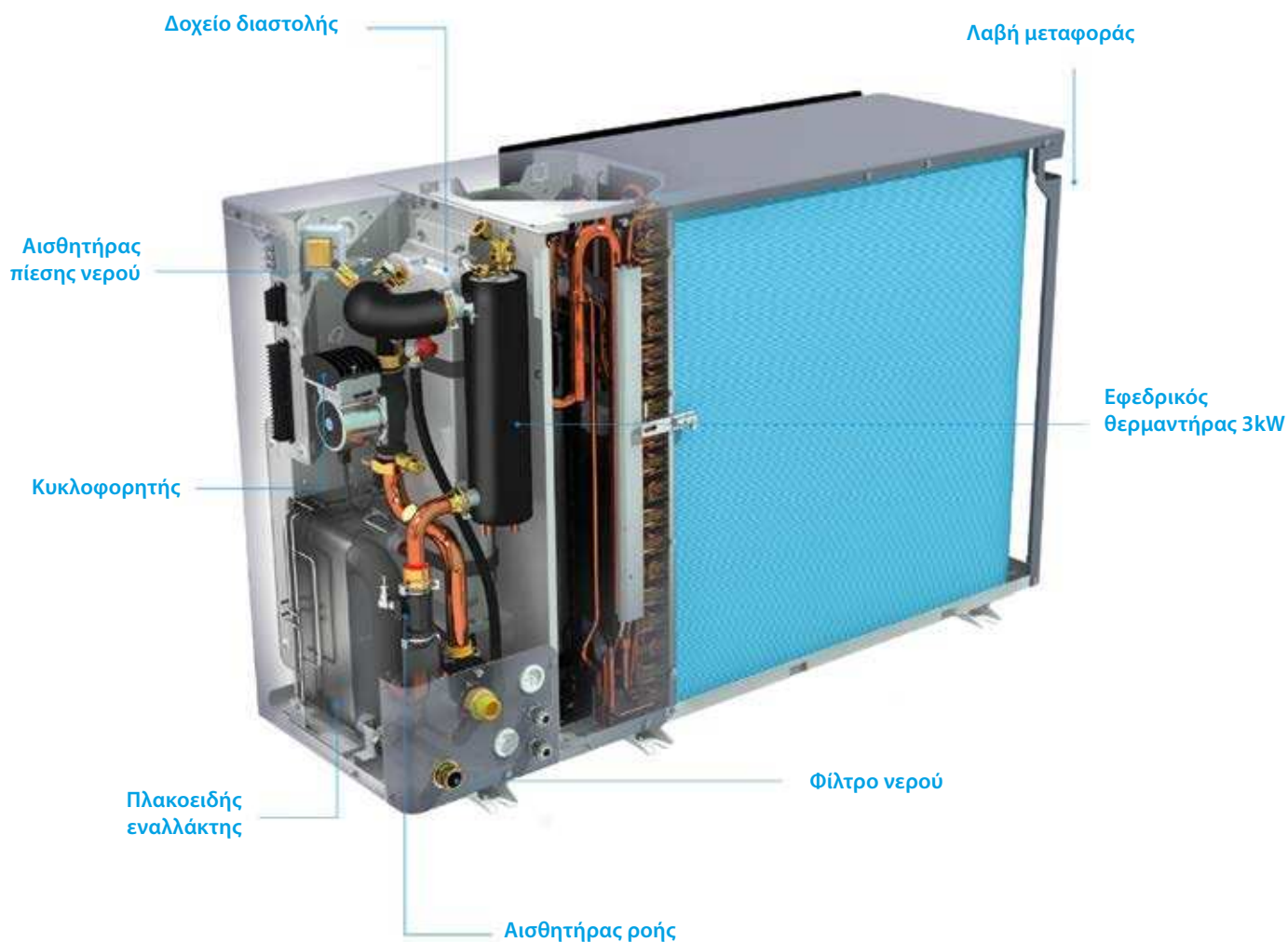

Δοχείο διαστολής

Λαβή μεταφοράς

Αισθητήρας
πίεσης νερού

Εφεδρικός
θερμαντήρας 3kW

Κυκλοφορητής

Πλακοειδής
εναλλάκτης

Φίλτρο νερού

Αισθητήρας ροής

Επανασχεδιασμένο περίβλημα

Οι οριζόντιες μαύρες γρίλιες, έχουν σχεδιαστεί ώστε να κρύβουν τον ανεμιστήρα, μειώνοντας έτσι την αντίληψη του ήχου που παράγεται από τη μονάδα.

Το περίβλημα ανοιχτού γκρι χρώματος εναρμονίζεται με το περιβάλλον εγκατάστασης της μονάδας.

Μία απλή λύση στο πρόβλημα του περιορισμένου χώρου

Χάρη στη σχεδίαση monobloc, δεν απαιτείται εσωτερική μονάδα και αυτό βοηθάει όταν ο χώρος είναι περιορισμένος. Το monobloc χωράει ακόμα και κάτω από ένα παράθυρο!

Ένας μόνο ανεμιστήρας

Ο μόνος ανεμιστήρας είναι ελαφρώς μεγαλύτερος, αντικαθιστώντας τον τυπικό διπλό ανεμιστήρα για μονάδες υψηλής απόδοσης. Το σχήμα του ανεμιστήρα έχει επίσης επανασχεδιαστεί με στόχο τη μείωση της επαφής της επιφάνειας με τον αέρα και τη μείωση της ηχητικής στάθμης βελτιώνοντας την κυκλοφορία του αέρα.

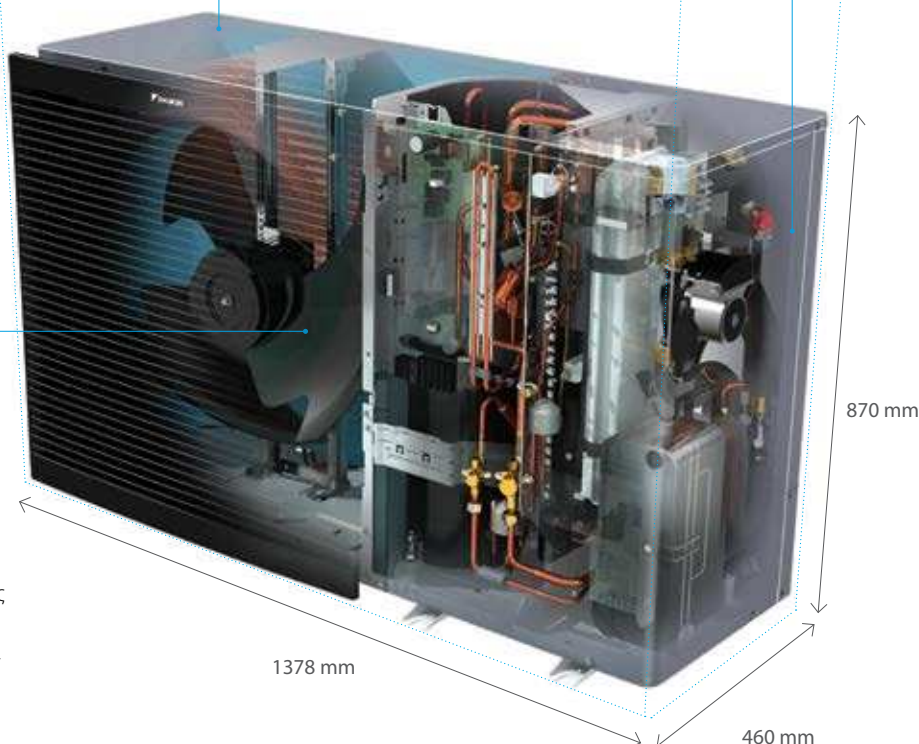

Άνεση και κορυφαία απόδοση

Η Daikin Altherma 3 M έχει βελτιωμένες επιδόσεις και μεγάλη γκάμα προϊόντων.

Μεγάλη γκάμα προϊόντων

- > Μοντέλα για θέρμανση μόνο (EDLA-D)
- > Μοντέλα που παρέχουν ψύξη (EBLA-D)
- > Μονοφασικά μοντέλα (EB/DLA-DV)
- > Τριφασικά μοντέλα (EB/DLA-DW)
- > Μοντέλα με εφεδρική ηλεκτρική αντίσταση (EB/DLA-D3V/D3W)
- > Μοντέλα χωρίς εφεδρική ηλεκτρική αντίσταση (EB/DLA-DV/DW)
- > Διαθέσιμη σε 9, 11, 14 και 16 kW

Υψηλή απόδοση

- > Έως **A+++**
- > Λειτουργία σε εξωτερική θερμοκρασία -25°C
- > Εγγυημένη απόδοση θέρμανσης σε εξωτερικές θερμοκρασίες -20°C
- > Παρέχει νερό 60°C στους -7°C θερμοκρασία περιβάλλοντος
- > Κατάλληλη για ανακαινίσεις, αντικαταστάσεις και μεγάλες νεόδμητες κατοικίες

Ευελιξία στην παραγωγή ζεστού νερού χρήσης

- > Συνδυάζεται με δοχείο ζεστού νερού χρήσης από ανοξείδωτο ατσάλι (EKHWSP-D)
- > Συνδυάζεται με δοχείο ECH2O για την παραγωγή ζεστού νερού χρήσης και από τον ήλιο

Ιδανική για όλα τα συστήματα θέρμανσης

- > Ενδοδαπέδια θέρμανση
- > Θερμοπομπούς αντλίας θερμότητας Daikin Altherma HPC (fan coils)
- > Θερμαντικά σώματα

Daikin Altherma 3 M

Αντλία θερμότητας μονοβλος αέρα-νερού που παρέχει **θέρμανση, ζεστό νερό χρήσης και ψύξη**. Ιδανική για εγκατάσταση σε κατοικίες με περιορισμένο εσωτερικό χώρο

- › Σύνδεση με Wi-Fi (περιλαμβάνεται κάρτα WLAN)
- › Δυνατότητα συνδυασμού με δοχείο ζεστού νερού χρήσης
- › Διαθέσιμα μοντέλα για θέρμανση μόνο, ή θέρμανση και ψύξη
- › Σύστημα all-in-one που περιλαμβάνει όλα τα υδραυλικά μέρη
- › Δυνατότητα ενσωματωμένης ηλεκτρικής αντίστασης 3kW, ή εξωτερικής έως 6kW

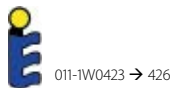

011-1W0423 → 426



Εξωτερική Μονάδα				EBLA04E(3)V3	EBLA06E(3)V3	EBLA08E(3)V3
Ισχύς Θέρμανσης	Όνομ.		kW	4.30 (1) / 4.60 (2)	6.00 (1) / 5.90 (2)	7.50 (1) / 7.80 (2)
Απορροφώμενη ισχύς	Θέρμανση	Όνομ.	kW	0.84 (1) / 1.26 (2)	1.24 (1) / 1.69 (2)	1.63 (1) / 2.23 (2)
COP				5.10 (1) / 3.65 (2)	4.85 (1) / 3.50 (2)	4.60 (1) / 3.50 (2)
Ισχύς Ψύξης	Όνομ.		kW	4.86 (1) / 4.52 (2)	5.83 (1) / 5.09 (2)	6.18 (1) / 5.44 (2)
Ισχύς εισόδου	Ψύξη	Όνομ.	kW	0.82 (1) / 1.36 (2)	1.08 (1) / 1.55 (2)	1.19 (1) / 1.73 (2)
EER				5.91 (1) / 3.32 (2)	5.40 (1) / 3.28 (2)	5.19 (1) / 3.14 (2)
Θέρμανση χώρου	Θερμοκρασία νερού 55°C (Μέσο κλίμα)	Εποχιακός βαθμός απόδοσης, ης		129	128	131
		SCOP		3.29	3.28	3.35
	Θερμοκρασία νερού 35°C (Μέσο κλίμα)	Εποχιακός βαθμός απόδοσης, ης		179	178	181
		SCOP		4.54	5.52	4.61
		Ενεργειακή σήμανση		A+++		
Περιβλημα	Χρώμα			Λευκό ιβουάρ		
	Υλικό			Υλικό Χάλυβας με επίστρωση ψευδαργύρου χαμηλού άνθρακα		
Διαστάσεις	Μονάδα	ΎψοςxΠλάτοςxΒάθος	mm	770 x 1,250 x 362		
Βάρος	Μονάδα		kg	EV3: 88, E3V3: 91		
Συμπίεστής	Τύπος			Ερμητικά κλειστός συμπίεστής swing		
Εύρος λειτουργίας συμπίεστή	Θέρμανση	Περιβάλλον	Ελάχ.-Μέγ.	°CWB		
		Νερό	Ελάχ.-Μέγ.	°C		
	Ψύξη	Περιβάλλον	Ελάχ.-Μέγ.	°CDB		
		Νερό	Ελάχ.-Μέγ.	°C		
Ζεστό νερό χρήσης	Περιβάλλον	Ελάχ.-Μέγ.	°CDB			
	Νερό	Ελάχ.-Μέγ.	°C			
Ψυκτικό	Τύπος			R-32		
	GWP			675		
	Φορτίο		kg	1.85		
	Ισοδύναμο CO ₂		TCO ₂ Eq	0.91		
	Έλεγχος			Εκτονωτική βαλβίδα		
Ηχητική ισχύς	Θέρμανση		dBa	58	60	62
Παροχή	Όνομασία/Φάση/Συχνότητα/Τάση		Hz/V	V3/1~/50/230		
	Συνιστώμενες ασφάλειες		A	20		25

(1) Ψύξη Ta 35°C - LWT 18°C (DT=5°C), Θέρμανση Ta DB/WB 7°C/6°C - LWT 35°C (DT=5°C) (2) Ψύξη Ta 35°C - LWT 7°C (DT=5°C), Θέρμανση Ta DB/WB 7°C/6°C - LWT 45°C (DT=5°C).

Daikin Altherma 3 M

Σύστημα μονοβloc αέρα-νερού, ιδανικό για εφαρμογές με περιορισμένο εσωτερικό χώρο

- › Ολοκληρωμένη μονοβloc λύση που περιλαμβάνει όλα τα υδραυλικά εξαρτήματα
- › Δυνατότητα σύνδεσης με Wi-Fi
- › Δυνατότητα συνδυασμού με δοχείο ζεστού νερού χρήσης
- › Διαθέσιμα μοντέλα για θέρμανση μόνο, ή θέρμανση & ψύξη
- › Διαθέσιμη με ενσωματωμένη εφεδρική ηλεκτρική αντίσταση 3kW
- › Διαθέσιμη σε μονοφασική και τριφασική έκδοση



011-1W0423 → 426



έως

A+++



R-32

Εξωτερική Μονάδα			EBLA	09D(3)V3 / D(3)W1	11D(3)V3 / D(3)W1	14D(3)V3 / D(3)W1	16D(3)V37 / 16D(3)W17
Ισχύς Θέρμανσης	Όνομ.		kW	9.37 (1) / 9.00 (2)	10.6 (1) / 9.82 (2)	12.0 (1) / 12.5 (2)	16.0 (1) / 16.0 (2)
Απορροφώμενη ισχύς	Θέρμανση	Όνομ.	kW	1.91 (1) / 2.43 (2)	2.18 (1) / 2.68 (2)	2.46 (1) / 3.42 (2)	3.53 (1) / 4.56 (2)
COP				4.91 (1) / 3.71 (2)	4.83 (1) / 3.66 (2)	4.87 (1) / 3.64 (2)	4.53 (1) / 3.51 (2)
Ισχύς Ψύξης	Όνομ.		kW	9.35 (3) / 9.10 (4)	11.6 (3) / 11.5 (4)	12.8 (3) / 12.7 (4)	14.0 (3) / 15.3 (4)
Ισχύς εισόδου	Ψύξη	Όνομ.	kW	2.79 (3) / 1.71 (4)	3.56 (3) / 2.17 (4)	4.06 (3) / 2.51 (4)	4.58 (3) / 3.24 (4)
EER				3.35 (3) / 5.34 (4)	3.26 (3) / 5.31 (4)	3.16 (3) / 5.04 (4)	3.06 (3) / 4.74 (4)
SEER				5.62 (5)	5.79 (5)	5.71 (5)	5.59 (5)
Θέρμανση χώρου	Θερμοκρασία νερού 55°C (Μέσο κλίμα)	Εποχιακός βαθμός απόδοσης, ης		135	132	134	132
		SCOP		3.44	3.37	3.42	3.37
		Ενεργειακή σήμανση		A++			
Θέρμανση χώρου	Θερμοκρασία νερού 35°C (Μέσο κλίμα)	Εποχιακός βαθμός απόδοσης, ης		190	186	185	
		SCOP		4.82	4.73	4.70	4.69
		Ενεργειακή σήμανση		A+++			
Περιβλημά	Χρώμα			Ασημί			
	Υλικό			Πλάκα από γαλβανισμένο χάλυβα βαμμένη με πολυεστέρα			
Διαστάσεις	Μονάδα	ΎψοςxΠλάτοςxBάθος	mm	870 x 1,380 x 460			
Βάρος	Μονάδα		kg	DV3/DW1: 147, D3V3/D3W1: 149			
Συμπειστής	Τύπος			Ερμητικά κλειστός συμπειστής swing			
Εύρος λειτουργίας συμπειστή	Θέρμανση	Περιβάλλον	Ελάχ.-Μέγ.	°CWB			
		Νερό	Ελάχ.-Μέγ.	°C			
	Ψύξη	Περιβάλλον	Ελάχ.-Μέγ.	°CDB			
		Νερό	Ελάχ.-Μέγ.	°C			
Ζεστό νερό χρήσης	Περιβάλλον	Ελάχ.-Μέγ.	°CDB				
		Νερό	Ελάχ.-Μέγ.	°C			
Ψυκτικό	Τύπος			R-32			
	GWP			675.0			
	Φορτίο		kg	3.80			
	Ισοδύναμο CO ₂		TCO ₂ Eq	2.57			
	Έλεγχος			Εκτονωτική βαλβίδα			
Ηχητική ισχύς (5)	Θέρμανση		dBA	62			
Παροχή	Όνομασία/Φάση/Συχνότητα/Τάση		Hz/V	V3/1~/50/230 - W1/3~/50/400			
	Συνιστώμενες ασφάλειες		A	V3, 1x32 / W1 3x16			

(1) Θέρμανση Ta DB/WB 7°C/6°C - LWT 35°C (DT = 5°C) | (2) Θέρμανση Ta DB/WB 7°C/6°C - LWT 45°C (DT = 5°C) | (3) Ψύξη: EW 12°C; LW 7°C; Θερμοκρασία περιβάλλοντος: 35°CDB | (4) Ψύξη: EW 23°C; LW 18°C; Θερμοκρασία περιβάλλοντος: 35°CDB | (5) Σύμφωνα με τον EN14825



Daikin Altherma 3 R

Υπόσχεση δύναμης

Υψηλή απόδοση

- › Θερμοκρασία νερού έως 65°C
- › Κατάλληλη για ενδοδαπέδια θέρμανση, fan coils και θερμαντικά σώματα
- › Προστασία έναντι παγετού σε θερμοκρασία -25°C με εξασφάλιση αξιόπιστης λειτουργίας ακόμα και στα πιο ψυχρά κλίματα
- › Η τεχνολογία Bluevolution προσφέρει την πιο υψηλή απόδοση
 - Εποχιακή απόδοση έως A+++
 - Απόδοση θέρμανσης έως COP 5.1 (στους 7°C/35°C)
 - Απόδοση ζεστού νερού χρήσης με COP έως και 3.3 (EN16147)
- › Διαθέσιμη σε 4, 6, 8 (βλ. εικόνα κάτωθι), 11, 14 και 16 kW (βλ. εικόνα επόμενης σελίδας)



Ακόμα πιο μικρές διαστάσεις

Επανασχεδιασμένο περίβλημα

Οι οριζόντιες μαύρες γρίλιες, έχουν σχεδιαστεί ώστε να κρύβουν τον ανεμιστήρα, μειώνοντας έτσι την αντίληψη του ήχου που παράγεται από τη μονάδα.

Το περίβλημα ανοιχτού γκρι χρώματος εναρμονίζεται με το περιβάλλον εγκατάστασης της μονάδας.

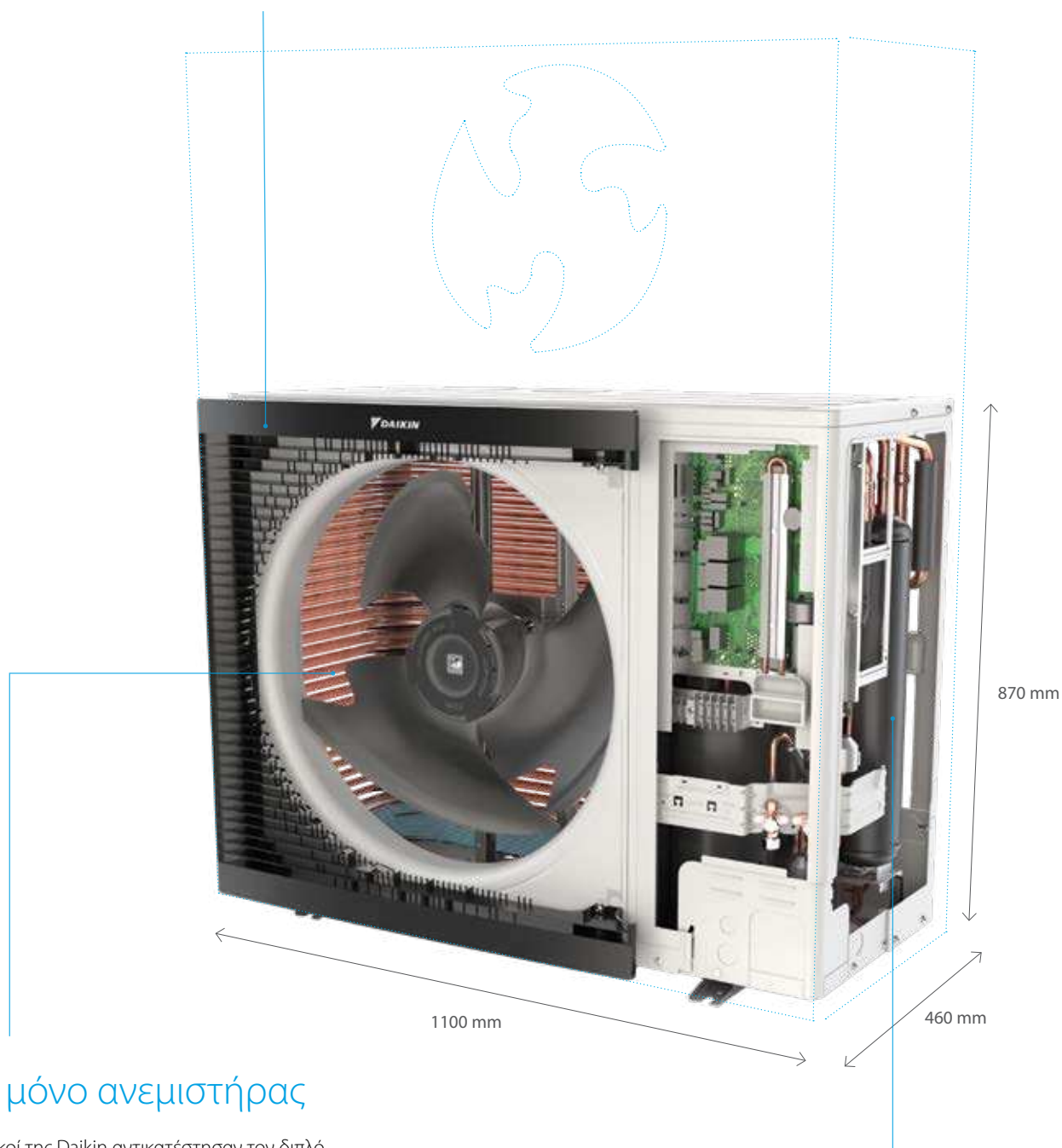

Ένας μόνο ανεμιστήρας

Οι μηχανικοί της Daikin αντικατέστησαν τον διπλό ανεμιστήρα με έναν μεγαλύτερο και βελτιστοποίησαν το σχήμα του ώστε να μειώσουν το θόρυβο λειτουργίας και να βελτιώσουν την κυκλοφορία αέρα.

Ιδανικό για μικρότερους χώρους

Χάρη στον έναν μόνο ανεμιστήρα, το ύψος μειώνεται και η μαύρη γρίλια την κάνει κατάλληλη για ενσωμάτωση σε όλων των ειδών τους εξωτερικούς χώρους.

Daikin Altherma 3 R W

Επιτοίχια μονάδα



Γιατί να επιλέξετε επιτοίχια μονάδα Daikin;

Η επιτοίχια μονάδα Daikin Altherma 3 R W προσφέρει ευελιξία στην εγκατάσταση και αποκλείει τις σωληνώσεις νερού στο εξωτερικό της κατοικίας

Υψηλή ευελιξία εγκατάστασης και σύνδεσης ζεστού νερού χρήσης

- > Περιλαμβάνει όλα τα υδραυλικά εξαρτήματα
- > Η πρόσβαση στον πίνακα και τα υδραυλικά εξαρτήματα είναι στο μπροστινό μέρος για εύκολη συντήρηση
- > Οι μικρές διαστάσεις απαιτούν περιορισμένο χώρο εγκατάστασης
- > Ο κομψός σχεδιασμός της μονάδας ταιριάζει με τις υπόλοιπες οικιακές συσκευές
- > Συνδυάζεται με δοχείο για την παραγωγή ζεστού νερού χρήσης

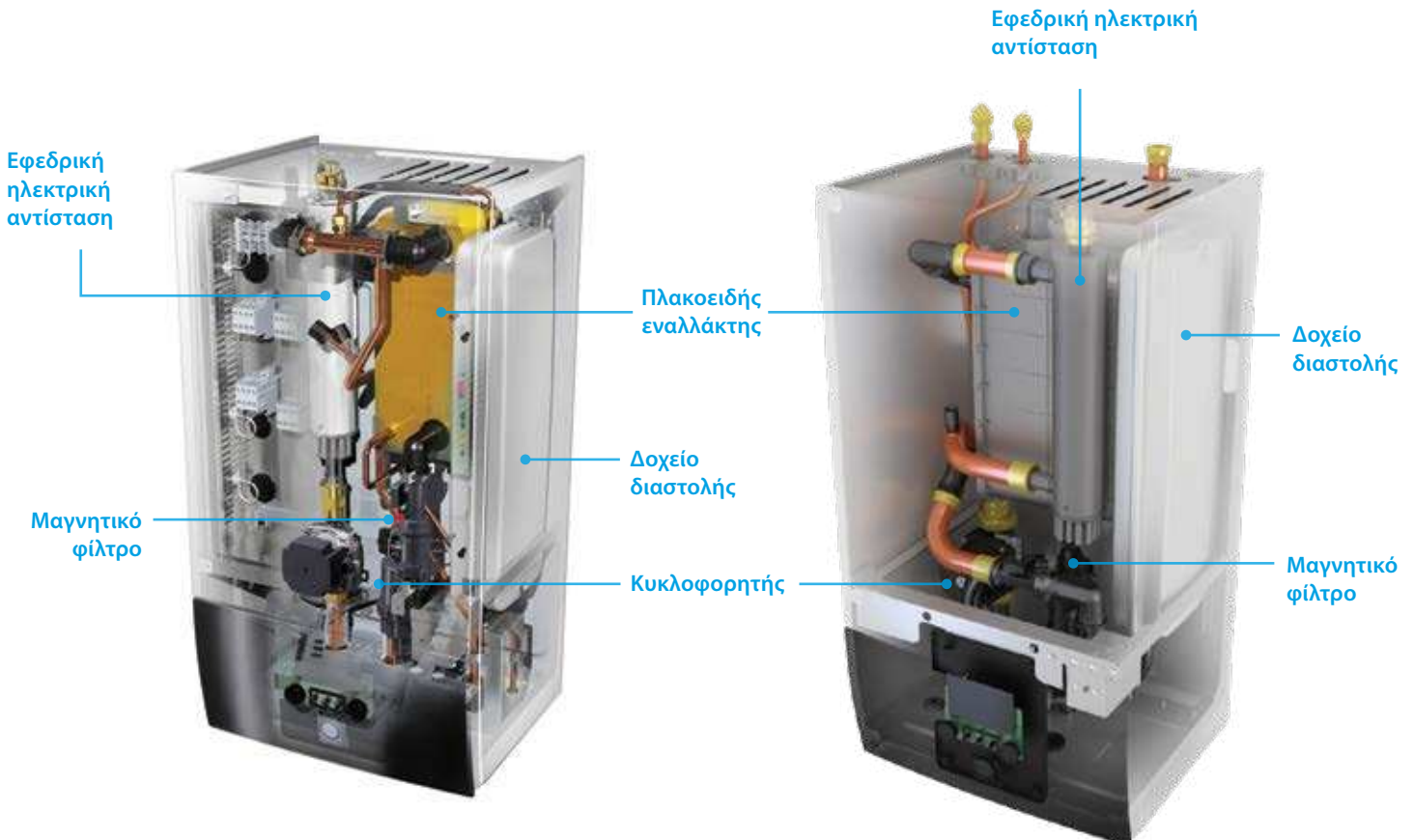

Ευελιξία στην παροχή ζεστού νερού χρήσης

Η επιτοίχια εσωτερική μονάδα μπορεί να συνδυαστεί με ξεχωριστό δοχείο παραγωγής ζεστού νερού χρήσης.

Για την παραγωγή ζεστού νερού χρήσης και από τον ήλιο, η μονάδα συνδυάζεται με την σειρά δοχείων ECH₂O.

Με τα δοχεία ECH₂O, εξασφαλίζετε:

- > Τρεχούμενο, καθαρό ζεστό νερό χρήσης, καθώς αυτό θερμαίνεται κατά τη διέλευση του από το δοχείο και δεν αποθηκεύεται
- > Υψηλή απόδοση χάρη στην κατασκευή και την μόνωση του δοχείου
- > Συνδεσιμότητα με συλλέκτες για την εκμετάλλευση ηλιακής ενέργειας



Ευελιξία στην παροχή θέρμανσης χώρου

Η Daikin Altherma 3 R W είναι η ιδανική λύση για θέρμανση ή ψύξη χώρου όταν σε υφιστάμενη εγκατάσταση δεν χρειάζεται να εγκατασταθεί δοχείο ή όταν πρόκειται να διατηρηθεί η υφιστάμενη λύση ζεστού νερού χρήσης.

Παράδειγμα εγκατάστασης με δοχείο ζεστού νερού χρήσης από ανοξείδωτο χάλυβα.

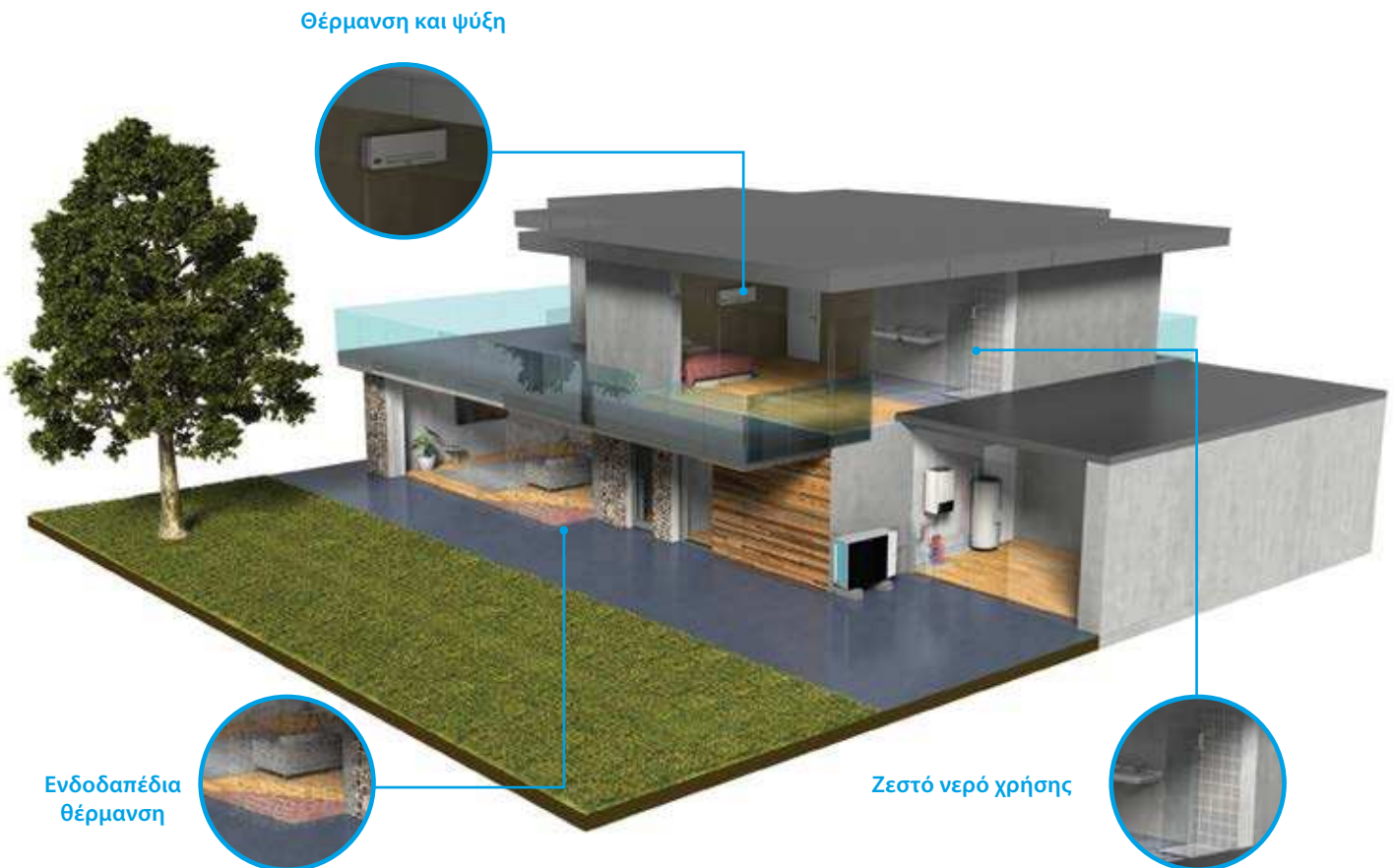

Daikin Altherma 3 R W

Επιτοίχια αντλία θερμότητας αέρα-νερού ιδανική για οικίες χαμηλής κατανάλωσης ενέργειας

- › Περιλαμβάνει όλα τα υδραυλικά στοιχεία επομένως δεν απαιτούνται τα ελάχιστα δυνατά εξαρτήματα εμπορίου
- › Ο πίνακας PCB και τα υδραυλικά εξαρτήματα βρίσκονται στο μπροστινό μέρος για εύκολη πρόσβαση
- › Οι περιορισμένες διαστάσεις απαιτούν μικρό χώρο εγκατάστασης
- › Το κομψό σχέδιο της μονάδας δένει με τις οικιακές συσκευές
- › Συνδυάζεται με δοχείο ζεστού νερού χρήσης
- › Η εξωτερική μονάδα απαίει θερμότητα από τον εξωτερικό αέρα, ακόμα και στους -25°C
- › Συμβατή με την εφαρμογή Onecta & δυνατότητα φωνητικού ελέγχου
- › Δυνατότητα επιλογής μονάδων για θέρμανση μόνο με κωδικούς EHBH-E



011-1W0218-219
011-1W0221
011-1W0246-247



Δεδομένα απόδοσης		EHBX + ERGA	04E6V + 04EV	08E6V + 06EVH	08E9W + 06EVH	08E6V + 08EVH7	08E9W + 08EVH7
Ισχύς θέρμανσης	Όνομ.	kW	4.30 (1) / 4.60 (2)	6.00 (1) / 5.90 (2)		7.50 (1) / 7.80 (2)	
Απορροφώμενη ισχύς	Θέρμανση Όνομ.	kW	0.850 (1) / 1.26 (2)	1.24 (1) / 1.69 (2)		1.63 (1) / 2.23 (2)	
Ισχύς ψύξης	Όνομ.	kW	4.86 (1) / 4.52 (2)	5.96 (1) / 5.09 (2)		6.25 (1) / 5.44 (2)	
Απορροφώμενη ισχύς	Ψύξη Όνομ.	kW	0.810 (1) / 1.36 (2)	1.06 (1) / 1.55 (2)		1.16 (1) / 1.73 (2)	
COP			5.10 (1) / 3.65 (2)	4.85 (1) / 3.50 (2)		4.60 (1) / 3.50 (2)	
EER			5.98 (1) / 3.32 (2)	5.61 (1) / 3.28 (2)		5.40 (1) / 3.14 (2)	
Θέρμανση χώρου	Θερμοκρασία νερού 55°C (Μέσο κλίμα)	SCOP	3.29	3.28	3.35		
		Εποχιακός βαθμός απόδοσης, ης	129	128	131		
	Ενεργειακή σήμανση		A++				
	Θερμοκρασία νερού 35°C (Μέσο κλίμα)	SCOP	4.54	4.52	4.61		
Εποχιακός βαθμός απόδοσης, ης		179	178	181			
Ενεργειακή σήμανση		A+++					

Εσωτερική μονάδα		EHBX	04E6V	08E6V	08E9W	08E6V	08E9W
Περιβλήμα	Χρώμα			Λευκό + Μαύρο			
	Υλικό			Ρητίνη, μεταλλικό έλασμα			
Διαστάσεις	Μονάδα	ΎψοςxΠλάτοςxΒάθος		840 x 440 x 390			
Βάρος	Μονάδα	kg	42.0		42.4	42.0	42.4
Εύρος λειτουργίας	Θέρμανση	Νερό	Ελάχ.-Μέγ.	15 ~65			
	Ψύξη	Νερό	Ελάχ.-Μέγ.	5 ~22			
	Ζεστό νερό χρήσης	Νερό	Ελάχ.-Μέγ.	25~75			
Ηχητική ισχύς	Όνομ.	dBA		42			
Ηχητική πίεση	Όνομ.	dBA		28			

Εξωτερική μονάδα		ERGA	04EV	06EVH	08EVH7	
Διαστάσεις	Μονάδα	ΎψοςxΠλάτοςxΒάθος		740 x 884 x 388		
Βάρος	Μονάδα	kg		58.5		
Συμπίεστης	Τύπος		Ερμητικά κλειστός συμπίεστης swing			
Εύρος λειτουργίας συμπίεστη	Θέρμανση	Νερό	Ελάχ.-Μέγ.	-25~-25		
	Ψύξη		Ελάχ.-Μέγ.	10~43		
	Ζεστό νερό χρήσης		Ελάχ.-Μέγ.	-25~35		
Ψυκτικό	Τύπος		R-32			
	GWP		675.0			
	Φορτίο	kg	1.50			
	Ισοδύναμο CO ₂	TCO ₂ Eq	1.01			
	Έλεγχος		Εκτονωτική βαλβίδα			
Ηχητική ισχύς	Θέρμανση	Όνομ.	dBA	58	60	62
	Ψύξη	Όνομ.	dBA	61		62
Ηχητική πίεση	Θέρμανση	Όνομ.	dBA	44	47	49
	Ψύξη	Όνομ.	dBA	48	49	50
Παροχή	Όνομασία/Φάση/Συχνότητα/Τάση	Hz/V		V3/1N~/50/230		
	Συνιστώμενες ασφάλειες	A		25		

(1) Ψύξη Ta 35 °C - LWT 18 °C (DT = 5 °C), θέρμανση Ta DB/WB 7 °C/6 °C - LWT 35 °C (DT = 5 °C) (2) Ψύξη Ta 35 °C - LWT 7 °C (DT = 5 °C), θέρμανση Ta DB/WB 7 °C/6 °C - LWT 45 °C (DT = 5 °C).

Daikin Altherma 3 R W

Επιτοίχια αντλία θερμότητας αέρα-νερού

- › Περιλαμβάνει όλα τα υδραυλικά στοιχεία επομένως δεν απαιτούνται εξαρτήματα από τρίτους κατασκευαστές
- › Ο πίνακας PCB και τα υδραυλικά εξαρτήματα βρίσκονται στο μπροστινό μέρος για εύκολη πρόσβαση
- › Οι περιορισμένες διαστάσεις απαιτούν μικρό χώρο εγκατάστασης
- › Το κομψό σχέδιο της μονάδας δένει με τις οικιακές συσκευές
- › Συνδυάζεται με δοχείο ζεστού νερού χρήσης
- › Η εξωτερική μονάδα απαγάγει θερμότητα από τον εξωτερικό αέρα, ακόμα και στους -25°C
- › Συμβατή με την εφαρμογή Onecta & δυνατότητα φωνητικού ελέγχου
- › Δυνατότητα επιλογής μονάδων για θέρμανση μόνο με κωδικούς EHBH-E



011-1W0498
011-1W0499
011-1W0500



Δεδομένα απόδοσης			EBBX + ERLA	11D 6V/9W + 11D V3/W1	16D 6V/9W + 14D V3/W1	16D 6V/9W + 16D V37/W17
Ισχύς θέρμανσης	Ονομ.		kW	10.6 (1) / 9.82 (2)	12.0 (1) / 12.5 (2)	16.0 (1) / 16.0 (2)
Απορροφώμενη ισχύς	Θέρμανση	Ονομ.	kW	2.18 (1) / 2.68 (2)	2.46 (1) / 3.42 (2)	3.53 (1) / 4.56 (2)
Ισχύς ψύξης	Ονομ.		kW	11.2 (3) / 12.0 (4)	13.1 (3) / 13.3 (4)	13.8 (3) / 15.9 (4)
Απορροφώμενη ισχύς	Ψύξη	Ονομ.	kW	3.43 (3) / 2.52 (4)	4.32 (3) / 2.86 (4)	4.68 (3) / 3.82 (4)
COP				4.83 (1) / 3.66 (2)	4.87 (1) / 3.64 (2)	4.53 (1) / 3.51 (2)
EER				3.26 (3) / 4.75 (4)	3.02 (3) / 4.66 (4)	2.94 (3) / 4.16 (4)
SEER				5.92 (5)	5.89 (5)	5.76 (5)
Θέρμανση χώρου	Θερμοκρασία νερού 55°C (Μέσο κλίμα)	SCOP		3.27	3.26	3.35
		Εποχιακός βαθμός απόδοσης, ης	%	128		131
	Θερμοκρασία νερού 35°C (Μέσο κλίμα)	Ενεργειακή σήμανση		A++		
		SCOP		4.72	4.68	
		Εποχιακός βαθμός απόδοσης, ης	%	186		
		Ενεργειακή σήμανση		A+++		

Εσωτερική μονάδα				EBBX	11D6V	11D9W	16D6V	16D9W	16D6V	16D9W
Περιβλήμα	Χρώμα	Λευκό + Μαύρο								
	Υλικό	Ρητίνη, μεταλλικό έλασμα								
Διαστάσεις	Μονάδα	Ύψος/Πλάτος/Κβάθος	mm	840x440x390						
Βάρος	Μονάδα		kg	52.5		54.5				
Ηλ. Αντίσταση	Εφεδρεία		kW	6	9	6	9	6	9	
Εύρος λειτουργίας	Θέρμανση	Περιβάλλον	Ελάχ.~Μέγ.	-25 ~ 35						
		Νερό	Ελάχ.~Μέγ.	18 ~ 60						
	Ψύξη	Περιβάλλον	Ελάχ.~Μέγ.	10 ~ 43						
		Νερό	Ελάχ.~Μέγ.	5 ~ 22						
	Ζεστό νερό χρήσης	Περιβάλλον	Ελάχ.~Μέγ.	-25 ~ 35						
		Νερό	Ελάχ.~Μέγ.	10 ~ 60						
Ηχητική ισχύς	Ονομ.		dB(A)	44						
Ηχητική πίεση	Ονομ.		dB(A)	30						

Εξωτερική μονάδα				ERLA	11D V3/W1	14D V3/W1	16D V37/W17
Διαστάσεις	Μονάδα	Ύψος/Πλάτος/Κβάθος	mm	870x1,100x460			
Βάρος	Μονάδα		kg	101			
Συμπίεστης	Τύπος			Ερμητικά κλειστός συμπιεστής swing			
Εύρος λειτουργίας	Θέρμανση	Ελάχ.~Μέγ.	°CDB	-25 ~ 35			
	Ψύξη	Ελάχ.~Μέγ.	°CDB	10 ~ 43			
	Ζεστό νερό χρήσης	Ελάχ.~Μέγ.	°CDB	-25 ~ 35			
Ψυκτικό	Τύπος			R-32			
	GWP			675			
	Φορτίο		kg	3.80			
	Ισοδύναμο CO ₂		TCO ₂ /Eq	2.57			
	Έλεγχος			Εκτονωτική βαλβίδα			
Ηχητική ισχύς *			dB(A)	62			
Ηχητική πίεση (στο 1m)			dB(A)	48			
Παροχή	Ονομασία/Φάση/Συχνότητα/Τάση		Hz/V	V3/1~/50/230 / W1/3~/50/400			
	Συνιστώμενες ασφάλειες		A	V3, 1x32 / W1 3x16			

*Σύμφωνα με το EN14825



Daikin Altherma 3 R F

Επιδαπέδια εσωτερική μονάδα με ενσωματωμένο δοχείο

Γιατί να επιλέξετε τη μονάδα δαπέδου της Daikin με ενσωματωμένο δοχείο ζεστού νερού χρήσης;

Η μονάδα δαπέδου Daikin Altherma 3 είναι το ιδανικό σύστημα **παροχής θέρμανσης, ζεστού νερού χρήσης και ψύξης** για ανακαινίσεις ή μεγάλες νεόδμητες κατοικίες.

Ολοκληρωμένο, όλα-σε-ένα σύστημα για εξοικονόμηση χώρου και χρόνου

- > Δοχείο ζεστού νερού χρήσης από ανοξείδωτο χάλυβα χωρητικότητας 180lt ή 230lt ενσωματωμένο στην εσωτερική μονάδα, που εξασφαλίζει πιο γρήγορη εγκατάσταση
- > Περιλαμβάνει όλα τα υδραυλικά εξαρτήματα
- > Η πρόσβαση στον πίνακα και τα υδραυλικά εξαρτήματα είναι στο μπροστινό μέρος για εύκολη συντήρηση
- > Μικρό αποτύπωμα εγκατάστασης (595 x 634 mm)
- > Ενσωματωμένη εφεδρική ηλεκτρική αντίσταση 6kW ή 9kW

Θέρμανση και ψύξη

Ενσωματωμένο δοχείο για ζεστό νερό χρήσης



Ενδοδαπέδια θέρμανση

Ολοκληρωμένη σχεδίαση

Μειώνει τον απαιτούμενο χώρο εγκατάστασης

Σε σύγκριση με την εσωτερική επιτοίχια μονάδα και ξεχωριστή δεξαμενή ζεστού νερού χρήσης, η ενσωματωμένη εσωτερική μονάδα μειώνει τον απαιτούμενο χώρο εγκατάστασης.

Με το μικρό αποτύπωμα 595 x 634mm, η εσωτερική μονάδα έχει παρόμοιο αποτύπωμα σε σύγκριση με άλλες οικιακές συσκευές.

Στο χώρο εγκατάστασης, δεν απαιτείται σχεδόν καθόλου πλευρικό διάκενο καθώς οι σωληνώσεις βρίσκονται στην κορυφή της μονάδας.

Με ύψος εγκατάστασης 1.65m για δοχείο 180lt και 1.85m για δοχείο 230lt, το απαιτούμενο ύψος εγκατάστασης είναι λιγότερο από 2m.

Ο κομψός σχεδιασμός της εσωτερικής μονάδας, δίνει με τις υπόλοιπες οικιακές συσκευές.

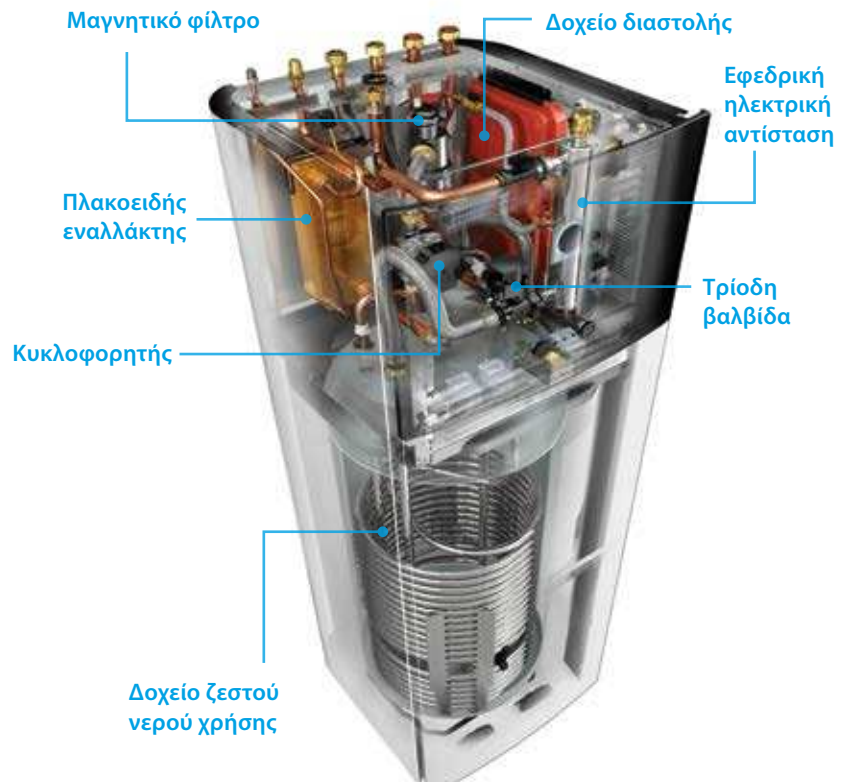

Προσφέρει απόλυτο έλεγχο της εγκατάστασης



Daikin Eye

Δείτε την κατάσταση του συστήματος εύκολα και γρήγορα με το Daikin Eye.

Γρήγορη διαμόρφωση

Συνδεθείτε και διαμορφώστε πλήρως τη μονάδα μέσω του χειριστηρίου σε λιγότερο από 10 βήματα. Μπορείτε ακόμα και να ελέγξετε αν η μονάδα είναι έτοιμη για χρήση διενεργώντας κύκλους δοκιμής!

Εύκολη λειτουργία

Δύο κουμπιά πλοήγησης και τρεις συντομεύσεις για εύκολο και γρήγορο χειρισμό.

Λειτουργικός σχεδιασμός

Η έγχρωμη οθόνη υψηλής αντίθεσης προσφέρει εντυπωσιακά και εύχρηστα γραφικά τα οποία μεταφέρουν με ακρίβεια την πληροφορία.

Daikin Altherma 3 R F

Αντλία θερμότητας δαπέδου αέρα σε νερό για **θέρμανση και ζεστό νερό**, ιδανική για οικίες χαμηλής κατανάλωσης ενέργειας

- Δοχείο ζεστού νερού χρήσης από ανοξείδωτο χάλυβα χωρητικότητας 180lt ή 230lt
- Περιλαμβάνει όλα απαιτούμενα υδραυλικά εξαρτήματα
- Οι πλακέτες και τα υδραυλικά εξαρτήματα είναι εύκολα προσβάσιμα από μπροστά
- Μικρό αποτύπωμα εγκατάστασης (595 x 625 mm)
- Ενσωματωμένος εφεδρικός θερμαντήρας 3, 6, 9 kW
- Η εξωτερική μονάδα απάγει θερμότητα από τον εξωτερικό αέρα, ακόμα και στους -25°C
- Συμβατή με την εφαρμογή Onecta & δυνατότητα φωνητικού ελέγχου

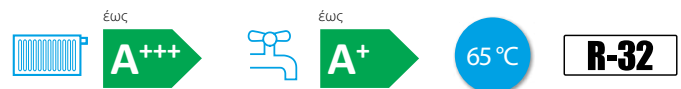
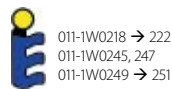

Δεδομένα απόδοσης				EHVX + ERGA		04S18E 3V/6V + 04EV		04S23E 3V/6V + 04EV		08S18E 6V/9W + 06EVH		08S23E 6V/9W + 06EVH		08S18E 6V/9W + 08EVH7		08S23E 6V/9W + 08EVH7	
Ισχύς θέρμανσης	Ονομ.		kW	4.30 (1) / 4.60 (2)				6.00 (1) / 5.90 (2)				7.50 (1) / 7.80 (2)					
Απορροφώμενη ισχύς	Θέρμανση	Ονομ.	kW	0.850 (1) / 1.26 (2)				1.24 (1) / 1.69 (2)				1.63 (1) / 2.23 (2)					
Ισχύς ψύξης	Ονομ.		kW	4.86 (1) / 4.52 (2)				5.96 (1) / 5.09 (2)				6.25 (1) / 5.44 (2)					
Απορροφώμενη ισχύς	Ψύξη	Ονομ.	kW	0.810 (1) / 1.36 (2)				1.06 (1) / 1.55 (2)				1.16 (1) / 1.73 (2)					
COP				5.10 (1) / 3.65 (2)				4.85 (1) / 3.50 (2)				4.60 (1) / 3.50 (2)					
EER				5.98 (1) / 3.32 (2)				5.61 (1) / 3.28 (2)				5.40 (1) / 3.14 (2)					
Θέρμανση χώρου	Θερμοκρασία νερού 55°C (Μέσο κλίμα)	SCOP	%	3.29				3.28				3.35					
		Εποχιακός βαθμός απόδοσης, ης	%	129				128				131					
	Ενεργειακή σήμανση		4.54				A++				4.61						
	SCOP	%	179				178				181						
Ζεστό νερό χρήσης	Θερμοκρασία νερού 35°C (Μέσο κλίμα)	Ενεργειακή σήμανση						A+++									
		Εποχιακός βαθμός απόδοσης, ηwh	%	L		XL		L		XL		L		XL			
	Προφίλ κατανάλωσης		127	125	134	133	125	133	125	133	125	133					
	Ενεργειακή σήμανση						A+										
Εσωτερική μονάδα				EHVX	04S18E 3V/6V	04S23E 3V/6V	08S18E 6V/9W	08S23E 6V/9W	08S18E 6V/9W	08S23E 6V/9W							
Περιβάλημα	Χρώμα				White + Black												
	Υλικό				Resin / Sheet metal												
Διαστάσεις	Μονάδα	Ύψος x Πλάτος x Βάθος	mm	1,650 x 595 x 625	1,850 x 595 x 625	1,650 x 595 x 625	1,850 x 595 x 625	1,650 x 595 x 625	1,850 x 595 x 625	1,650 x 595 x 625	1,850 x 595 x 625						
Βάρος	Μονάδα		kg	119	128	119	128	119	128	119	128						
Δοχείο	Χωρητικότητα		l	180	230	180	230	180	230	180	230						
	Μέγιστη θερμοκρασία νερού		°C	70													
	Μέγιστη θερμοκρασία νερού		bar	10													
	Προστασία από διάβρωση			Αποξείδωση													
Ηλ. Αντίσταση	Εφεδρεία		kW	3/6	3/6	6/9	6/9	6/9	6/9	6/9	6/9						
Εύρος λειτουργίας	Θέρμανση	Περιβάλλον	Ελάχ.~Μέγ.	°C						5~30							
		Νερό	Ελάχ.~Μέγ.	°C						15~65							
	Ψύξη	Περιβάλλον	Ελάχ.~Μέγ.	°C						5~35							
		Νερό	Ελάχ.~Μέγ.	°C						5~22							
	Ζεστό νερό χρήσης	Περιβάλλον	Ελάχ.~Μέγ.	°C						5~35							
		Νερό	Ελάχ.~Μέγ.	°C						70							
Ηχητική ισχύς	Ονομ.		dBA	42													
Ηχητική πίεση	Ονομ.		dBA	28													
Εξωτερική μονάδα				ERGA	04EV	06EVH	08EVH7										
Διαστάσεις	Μονάδα	Ύψος x Πλάτος x Βάθος	mm	740 x 884 x 388													
Βάρος	Μονάδα		kg	58.5													
Συμπίεστές	Τύπος			Ερμητικά κλειστός συμπίεστές swing													
Εύρος λειτουργίας	Ψύξη	Ελάχ.~Μέγ.	°CDB	10~43													
	Ζεστό νερό χρήσης	Ελάχ.~Μέγ.	°CDB	-25~35													
Ψυκτικό	Τύπος			R-32													
	GWP			675.0													
	Φορτίο		kg	1.50													
	Ισοδύναμο CO ₂		TCO ₂ Eq	1.01													
	Έλεγχος			Εκτονωτική βαλβίδα													
Ηχητική ισχύς	Θέρμανση	Ονομ.	dBA	58						62							
	Ψύξη	Ονομ.	dBA	61						62							
Ηχητική πίεση	Θέρμανση	Ονομ.	dBA	44						49							
	Ψύξη	Ονομ.	dBA	48						50							
Παροχή	Ονομασία/Φάση/Συχνότητα/Τάση		Hz/V	V3/1N~/50/230													
	Συνιστώμενες ασφάλειες		A	25													

(1) Ψύξη Ta 35 °C - LWT 18 °C (DT = 5 °C), θέρμανση Ta DB/WB 7 °C/6 °C - LWT 35 °C (DT = 5 °C) (2) Ψύξη Ta 35 °C - LWT 7 °C (DT = 5 °C), θέρμανση Ta DB/WB 7 °C/6 °C - LWT 45 °C (DT = 5 °C).

Daikin Altherma 3 R F

Αντλία θερμότητας δαπέδου αέρα σε νερό για **θέρμανση, ψύξη και ζεστό νερό χρήσης**

- Δοχείο ζεστού νερού χρήσης από ανοξείδωτο χάλυβα χωρητικότητας 180lt ή 230lt
- Περιλαμβάνει όλα απαιτούμενα υδραυλικά εξαρτήματα
- Οι πλακέτες και τα υδραυλικά εξαρτήματα είναι εύκολα προσβάσιμα από μπροστά
- Μικρό αποτύπωμα εγκατάστασης (595 x 625 mm)
- Ενσωματωμένος εφεδρικός θερμαντήρας 3, 6, 9 kW
- Η εξωτερική μονάδα απαγει θερμότητα από τον εξωτερικό αέρα, ακόμα και στους -25°C
- Συμβατή με την εφαρμογή Onecta & δυνατότητα φωνητικού ελέγχου



011-1W0495
011-1W0496
011-1W0497

011-1W0498
011-1W0499
011-1W0500



έως

A+++



έως

A+

60°C

R-32

Δεδομένα απόδοσης			EBVX + ERLA	11S18D6V/9W + 11D(V3/W1)	11S23D6V/9W + 11D(V3/W1)	16S18D6V/9W + 14D(V3/W1)	16S23D6V/9W + 14D(V3/W1)	16S18D6V/9W + 16D(V3/W1)	16S23D6V/9W + 16D(V3/W1)
Ισχύς θέρμανσης	Όνομ.		kW	10.6 (1) / 9.82 (2)		12.0 (1) / 12.5 (2)		16.0 (1) / 16.0 (2)	
Απορροφώμενη ισχύς	Θέρμ.	Όνομ.	kW	2.18 (1) / 2.68 (2)		2.46 (1) / 3.42 (2)		3.53 (1) / 4.56 (2)	
Ισχύς ψύξης	Όνομ.		kW	11.2 (3) / 12.0 (4)		13.1 (3) / 13.3 (4)		13.8 (3) / 15.9 (4)	
Απορροφώμενη ισχύς	Ψύξη	Όνομ.	kW	3.43 (3) / 2.52 (4)		4.32 (3) / 2.86 (4)		4.68 (3) / 3.82 (4)	
COP				4.83 (1) / 3.66 (2)		4.87 (1) / 3.64 (2)		4.53 (1) / 3.51 (2)	
EER				3.26 (3) / 4.75 (4)		3.02 (3) / 4.66 (4)		2.94 (3) / 4.16 (4)	
SEER				5.92 (5)		5.89 (5)		5.76 (5)	
Χρόνος θέρμανσης δοχείου από τους 10°C στους 50°C με εξωτερική θερμοκρασία 7°C				1 h 7 min	1 h 15 min	1 h 7 min	1 h 15 min	1 h 7 min	1 h 15 min
Θέρμανση χώρου	Θερμοκρασία νερού 55°C (Μέσο κλίμα)	SCOP	%	3.27		3.26		3.35	
		Εποχιακός βαθμός απόδοσης ης	%	128				131	
	Θερμοκρασία νερού 35°C (Μέσο κλίμα)	SCOP	%	4.72		4.68			
		Εποχιακός βαθμός απόδοσης ης	%	186		184			
		Ενεργειακή σήμανση				A++			
Ζεστό νερό χρήσης	Γενική	Προφίλ κατανάλωσης		L	XL	L	XL	L	XL
	Μέσο κλίμα	COP	%	2.73	2.63	2.73	2.63	2.73	2.63
		Εποχιακός βαθμός απόδοσης ηwh	%	116	109	116	109	116	109
		Ενεργειακή σήμανση		A+	A	A+	A	A+	A
Εσωτερική μονάδα			EBVX	11S18D6V/9W	11S23D6V/9W	16S18D6V/9W	16S23D6V/9W	16S18D6V/9W	16S23D6V/9W
Περιβλήμα	Χρώμα			Λευκό + Μαύρο					
	Υλικό			Προεπικαλυμμένο μεταλλικό έλασμα					
Διαστάσεις	Μονάδα	ΎψοςxΠλάτοςxΒάθος	mm	1,655 x 595 x 634	1,855 x 595 x 634	1,655 x 595 x 634	1,855 x 595 x 634	1,655 x 595 x 634	1,855 x 595 x 634
Βάρος	Μονάδα		kg	124	133	124	133	124	133
Δοχείο	Χωρητικότητα		l	180	230	180	230	180	230
	Μέγιστη θερμοκρασία νερού		°C	70					
	Μέγιστη πίεση νερού		bar	10					
	Προστασία από διάβρωση			Αποξείδωση					
Εύρος λειτουργίας	Θέρμανση	Περιβάλλον	Ελάχ.-Μέγ.	°C					
		Νερό	Ελάχ.-Μέγ.	°C					
	Ψύξη	Περιβάλλον	Ελάχ.-Μέγ.	°C					
		Νερό	Ελάχ.-Μέγ.	°C					
Ζεστό νερό χρήσης	Περιβάλλον	Ελάχ.-Μέγ.	°C						
	Νερό	Ελάχ.-Μέγ.	°C						
Ηχητική ισχύς	Όνομ.		dBA	44					
Ηχητική πίεση	Όνομ.		dBA	30					
Εξωτερική μονάδα			ERLA	11DV3/W1	14DV3/W1	16DV3/W1			
Διαστάσεις	Μονάδα	ΎψοςxΠλάτοςxΒάθος	mm	870 x 1,100 x 460					
Βάρος	Μονάδα		kg	101					
Συμπίεστης	Τύπος			Ερμητικά κλειστός συμπίεστης swing					
Εύρος λειτουργίας	Θέρμανση	Ελάχ.-Μέγ.	°CDB	-25 ~ 35					
	Ψύξη	Ελάχ.-Μέγ.	°CDB	10 ~ 43					
	Ζεστό νερό χρήσης	Ελάχ.-Μέγ.	°CDB	-25 ~ 35					
Ψυκτικό	Τύπος			R-32					
	GWP			675					
	Φορτίο		kg	3.80					
	Ισοδύναμο CO ₂		TCO ₂ Eq	2.57					
	Έλεγχος			Εκτονωτική βαλβίδα					
Ηχητική ισχύς			dBA	62					
Ηχητική πίεση (στο 1m)			dBA	48					
Παροχή	Όνομασία/Φάση/Συχνότητα/Τάση		Hz/V	V3/1 ~ /50/230 / W1/3 ~ /50/400					
	Συνιστώμενες ασφάλειες		A	V3, 1x32 / W1 3x16					

Daikin Altherma 3 R ECH₂O

Επιδαπέδια εσωτερική μονάδα με ενσωματωμένο δοχείο ECH₂O

Έξυπνη διαχείριση αποθήκευσης

- › Η μονάδα είναι έτοιμη για σύνδεση σε Smart Grid και την αξιοποίηση των χρεώσεων χαμηλής κατανάλωσης ενέργειας και της αποδοτικής αποθήκευσης θερμικής ενέργειας για θέρμανση χώρου και ζεστού νερού χρήσης
- › Συνεχής θέρμανση κατά τη λειτουργία απόψυξης με χρήση της αποθηκευμένης θερμότητας για θέρμανση χώρου
- › Επιτυγχάνει τα ανώτερα πρότυπα υγιεινής νερού
- › Χρησιμοποιεί περισσότερη ανανεώσιμη ενέργεια όταν συνδεθεί με ηλιακούς συλλέκτες

Πρωτοποριακή κατασκευή δοχείου

- › Ελαφρύ δοχείο από πλαστικό υλικό
- › Μηδενική συντήρηση και χωρίς διαδικασίες λειτουργιών απολύμανσης
- › Διπλό τοίχωμα πολυπροπυλενίου με αφρώδη μόνωση, για αντοχή σε χτυπήματα και μείωση της απώλειας θερμότητας στο ελάχιστο

Συνδυάζεται με άλλες πηγές θερμότητας

- › Στις εκδόσεις bivalent επιτρέπει την αποθήκευση θερμότητας στο δοχείο και από άλλες πηγές όπως λέβητες και ενεργειακά τζάκια, μειώνοντας επιπλέον την ενεργειακή κατανάλωση

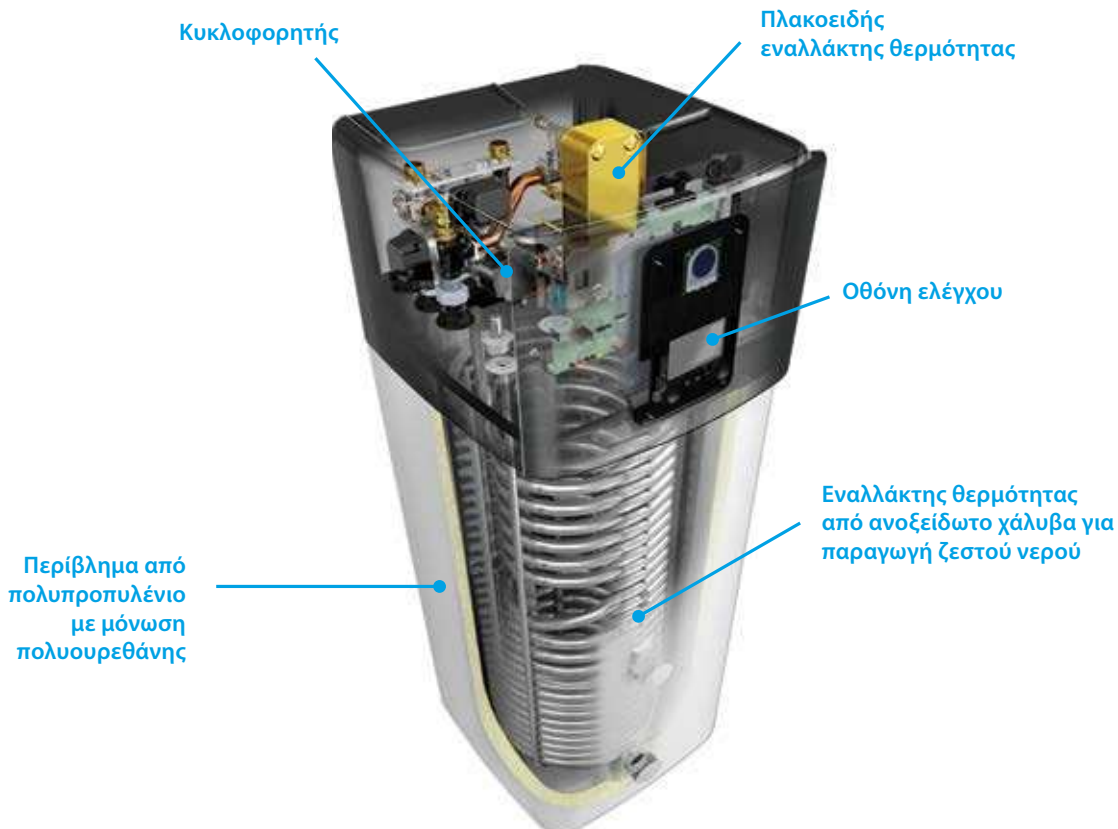

Προσφέρει απόλυτο έλεγχο της εγκατάστασης



Daikin Eye

Δείτε την κατάσταση του συστήματος εύκολα και γρήγορα με το Daikin Eye.

Γρήγορη διαμόρφωση

Συνδεθείτε και διαμορφώστε πλήρως τη μονάδα μέσω του χειριστηρίου σε λιγότερο από 10 βήματα. Μπορείτε ακόμα και να ελέγξετε αν η μονάδα είναι έτοιμη για χρήση διενεργώντας κύκλους δοκιμής!

Εύκολη λειτουργία

Δύο κουμπιά πλοήγησης και τρεις συντομεύσεις για εύκολο και γρήγορο χειρισμό.

Λειτουργικός σχεδιασμός

Η έγχρωμη οθόνη υψηλής αντίθεσης προσφέρει εντυπωσιακά και εύχρηστα γραφικά τα οποία μεταφέρουν με ακρίβεια την πληροφορία.

Ανάλογα με τις ανάγκες σας, μπορεί να χρησιμοποιηθεί σύστημα κλειστού ή ανοικτού κυκλώματος

Ηλιακό σύστημα ανοικτού κυκλώματος (Drain-Back) με EHS(H/X)-B

Οι ηλιακοί συλλέκτες γεμίζουν με νερό μόνον όταν υπάρχει επαρκής θερμότητα από τον ήλιο. Τότε, ο κυκλοφορητής τίθεται σε λειτουργία και μεταφέρει το νερό στους συλλέκτες το οποίο επιστρέφει βαρυτικά στο δοχείο. Αν η ηλιακή ακτινοβολία δεν είναι επαρκής ή αν το ηλιακό δοχείο αποθήκευσης ζεστού νερού δεν χρειάζεται περισσότερη θερμότητα, η αντλία τροφοδοσίας κλείνει και ολόκληρο το ηλιακό σύστημα αδειάζει μέσα στο δοχείο αποθήκευσης. Η προσθήκη αντιψυκτικού δεν είναι απαραίτητη καθώς όταν η εγκατάσταση δεν χρησιμοποιείται, οι επιφάνειες του συλλέκτη είναι άδειοι και δεν διατρέχουν κανένα κίνδυνο.

Άλλο ένα περιβαλλοντικό πλεονέκτημα!

Ηλιακό σύστημα κλειστού (υπό πίεση) κυκλώματος με EHS(H/X)-B

Εάν απαιτείται, μπορεί να χρησιμοποιηθεί επίσης σύστημα κλειστού κυκλώματος. Το σύστημα γεμίζει με νερό που περιέχει την κατάλληλη ποσότητα αντιψυκτικού, ώστε να αποφευχθεί το πάγωμα κατά τους χειμερινούς μήνες. Ολόκληρο το σύστημα τίθεται υπό πίεση και σφραγίζεται.

Μηνιαία ενεργειακή κατανάλωση μίας μέσης μονοκατοικίας

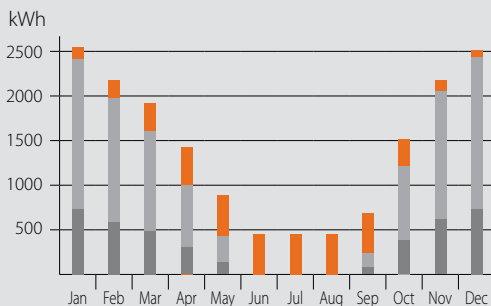

- Αξιοποίηση ηλιακής ενέργειας για ζεστό νερό χρήσης και κεντρική θέρμανση
- Αντλία θερμότητας (περιβαλλοντική θερμότητα)
- Βοηθητική ενέργεια (ηλεκτρική ενέργεια)

Διάγραμμα συστήματος: Ενσωματωμένη ηλιακή μονάδα

- Αξιοποίηση ηλιακής ενέργειας για ζεστό νερό χρήσης και κεντρική θέρμανση
- Εξωτερική μονάδα αντλίας θερμότητας
- Ηλιακοί θερμικοί συλλέκτες
- Σταθμός ηλιακής αντλίας

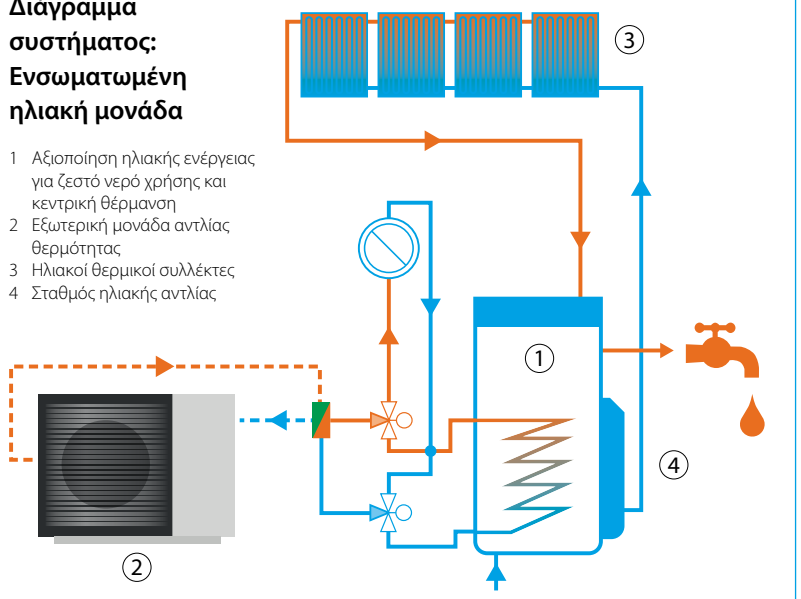

Daikin Altherma 3 R ECH₂O

Αντλία θερμότητας δαπέδου αέρα-νερού για **θέρμανση, ψύξη και ζεστό νερό** με ηλιακή υποστήριξη

- Μέγιστη χρήση ανανεώσιμων πηγών ενέργειας: Χρησιμοποιείται η τεχνολογία αντλίας θερμότητας για θέρμανση/ψύξη και παραγωγή ζεστού νερού χρήσης και υποστήριξη της θέρμανσης από τον ήλιο
- Τεχνολογία Φρέσκου Νερού: Υγιεινό νερό χωρίς ανάγκη θερμικής απολύμανσης για λεγεωνέλα
- Δοχείο που δεν απαιτεί συντήρηση: Χωρίς διάβρωση, άνοδο, εναποθέσεις πουρι ή αλάτων και χωρίς απώλεια νερού από τη βαλβίδα ασφαλείας
- Η εξωτερική μονάδα απάγει θερμότητα από τον εξωτερικό αέρα, ακόμα και στους -25°C
- Συμβατή με την εφαρμογή Onecta & δυνατότητα φωνητικού ελέγχου

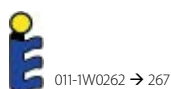

Δεδομένα απόδοσης			EHSX + ERGA	04P30E + 04EV	04P50E + 04EV	08P30E + 06EVH	08P50E + 06EVH	08P30E + 08EVH(7)	08P50E + 08EVH(7)
Ισχύς θέρμανσης	Όνομ..		kW	4.30 (1) / 4.60 (2)		6.00 (1) / 5.90 (2)		7.50 (1) / 7.80 (2)	
Απορροφώμενη ισχύς	Θέρμανση	Όνομ..	kW	0.84 (1) / 1.26 (2)		1.24 (1) / 1.69 (2)		1.63 (1) / 2.23 (2)	
Ισχύς ψύξης	Όνομ.		kW	4.86 (1) / 4.52 (2)		5.96 (1) / 5.09 (2)		6.25 (1) / 5.44 (2)	
Απορροφώμενη ισχύς	Ψύξη	Όνομ.	kW	0.81 (1) / 1.36 (2)		1.06 (1) / 1.55 (2)		1.16 (1) / 1.73 (2)	
COP				5.10 (1) / 3.65 (2)		4.85 (1) / 3.50 (2)		4.60 (1) / 3.50 (2)	
EER				5.98 (1) / 3.32 (2)		5.61 (1) / 3.28 (2)		5.40 (1) / 3.14 (2)	
Θέρμανση χώρου	Θερμοκρασία νερού 55°C (Μέσο κλίμα)	SCOP		3.29		3.28		3.35	
		Εποχιακός βαθμός απόδοσης, ης		129		128		131	
		Ενεργειακή σήμανση				A++			
		SCOP		4.54		4.52		4.61	
Θέρμανση χώρου	Θερμοκρασία νερού 35°C (Μέσο κλίμα)	Εποχιακός βαθμός απόδοσης, ης	%	179		178		181	
		Ενεργειακή σήμανση				A+++			
		Προφίλ κατανάλωσης		L	XL	L	XL	L	XL
		Εποχιακός βαθμός απόδοσης η/wh	%	118	125	118	125	118	125
Ζεστό νερό χρήσης	Μέσο κλίμα	Ενεργειακή σήμανση				A+			

Εσωτερική μονάδα				EHSX	04P30E	04P50E	08P30E	08P50E	08P30E	08P50E
Περιβλήμα	Χρώμα	Λευκό «Traffic white» (RAL9016) / Μαύρο «Traffic black» (RAL9017)								
	Υλικό	Πολυπροπυλένιο ανθεκτικό σε χτυπήματα								
Διαστάσεις	Μονάδα	Ύψος x Πλάτος x Βάθος	mm	1,892 x 594 x 644	1,905 x 792 x 812	1,892 x 594 x 644	1,905 x 792 x 812	1,892 x 594 x 644	1,905 x 792 x 812	1,905 x 792 x 812
Βάρος	Μονάδα		kg	77	107	77	107	77	107	107
Δοχείο	Χωρητικότητα		l	294	477	294	477	294	477	477
	Μέγιστη θερμοκρασία νερού		°C				85			
Εύρος λειτουργίας	Θέρμανση	Περιβάλλον	Ελάχ.-Μέγ.	°C			-25~25			
		Νερό	Ελάχ.-Μέγ.	°C			18~65			
	Ψύξη	Περιβάλλον	Ελάχ.-Μέγ.	°CDB			10~43			
		Νερό	Ελάχ.-Μέγ.	°C			5~22			
Ζεστό νερό χρήσης	Περιβάλλον	Ελάχ.-Μέγ.	°CDB			-25~35				
	Νερό	Ελάχ.-Μέγ.	°C			25~55				
Ηχητική ισχύς	Όνομ.		dBA			39				

Εξωτερική μονάδα				ERGA	04EV	06EVH	08EVH
Διαστάσεις	Μονάδα	Ύψος x Πλάτος x Βάθος	mm			740 x 884 x 388	
Βάρος	Μονάδα		kg			58,5	
Συμπίεστης	Τύπος					Ερμητικά κλειστός συμπίεστης swing	
Εύρος λειτουργίας	Ψύξη	Ελάχ.-Μέγ.	°CDB			10.0~43.0	
	Ζεστό νερό χρήσης	Ελάχ.-Μέγ.	°CDB			-25 ~35	
Ψυκτικό	Τύπος					R-32	
	GWP					675.0	
	Φορτίο		kg			1.50	
	Ισοδύναμο CO ₂		TCO ₂ Eq			1.01	
Ηχητική ισχύς	Θέρμανση	Όνομ.	dBA	58		60	62
	Ψύξη	Όνομ.	dBA	61			62
	Θέρμανση	Όνομ.	dBA	44		47	49
	Ψύξη	Όνομ.	dBA	48		49	50
Παροχή	Όνομασία/Φάση/Συχνότητα/Τάση		Hz/V			V3/1N~/50/230	
	Συνιστώμενες ασφάλειες		A			25	

(1) Ψύξη Ta 35 °C - LWT 18 °C (DT = 5 °C), θέρμανση Ta DB/WB 7 °C/6 °C - LWT 35 °C (DT = 5 °C) (2) Ψύξη Ta 35 °C - LWT 7 °C (DT = 5 °C), θέρμανση Ta DB/WB 7 °C/6 °C - LWT 45 °C (DT = 5 °C).

Daikin Altherma 3 R ECH₂O

Αντλία θερμότητας δαπέδου αέρα-νερού για **θέρμανση, ψύξη και ζεστό νερό** με ηλιακή υποστήριξη

- Μέγιστη χρήση ανανεώσιμων πηγών ενέργειας: Χρησιμοποιείται η τεχνολογία αντλίας θερμότητας για θέρμανση/ψύξη και παραγωγή ζεστού νερού χρήσης και υποστήριξη της θέρμανσης από τον ήλιο
- Τεχνολογία Φρέσκου Νερού: Υγιεινό νερό χωρίς ανάγκη θερμικής απολύμανσης για λεγεωνέλα
- Δοχείο που δεν απαιτεί συντήρηση: Χωρίς διάβρωση, άνοδο, εναποθέσεις πουρι ή αλάτων και χωρίς απώλεια νερού από τη βαλβίδα ασφαλείας
- Η εξωτερική μονάδα απάγει θερμότητα από τον εξωτερικό αέρα, ακόμα και στους -25°C
- Συμβατή με την εφαρμογή Onecta & δυνατότητα φωνητικού ελέγχου



Δεδομένα απόδοσης			EBSX + ERLA	11P30D + 11DV/W	11P50D + 11DV/W	16P30D + 14DV/W	16P50D + 14DV/W	16P30D + 16DV/W	16P50D + 16DV/W
Ισχύς θέρμανσης	Όνομ.		kW	10.6 (1)			12.0 (1)		16.0 (1)
Απορροφώμενη ισχύς	Θέρμ.	Όνομ.	kW	2.19 (1)			2.46 (1)		3.53 (1)
Ισχύς ψύξης	Όνομ.		kW	11.2 (2)			12.9 (2)		13.6 (2)
Απορροφώμενη ισχύς	Ψύξη	Όνομ.	kW	3.47 (2)			4.34 (2)		4.68 (2)
COP				4.83 (1)			4.87 (1)		4.53 (1)
EER				3.22 (2)			2.98 (2)		2.91 (2)
Θέρμανση χώρου	Θερμοκρασία νερού 55°C (Μέσο κλίμα)	SCOP	%	3.27			3.26		3.35
		Εποχιακός βαθμός απόδοσης, ης			128				131
		Ενεργειακή σήμανση					A++		
Θέρμανση χώρου	Θερμοκρασία νερού 35°C (Μέσο κλίμα)	SCOP	%	4.72			4.68		
		Εποχιακός βαθμός απόδοσης, ης		186			184		
		Ενεργειακή σήμανση					A+++		
Ζεστό νερό χρήσης	Μέσο κλίμα	Προφίλ κατανάλωσης		L	XL	L	XL	L	XL
		COP		2.73 / 2.75	3.05 / 3.10	2.73 / 2.75	3.05 / 3.10	2.73 / 2.75	3.05 / 3.10
		Εποχιακός βαθμός απόδοσης, ηwh	%	115 / 116	126 / 128	115 / 116	126 / 128	115 / 116	126 / 128
		Ενεργειακή σήμανση						A+	
Εσωτερική μονάδα			EBSX	11P30D	11P50D	16P30D	16P50D	16P30D	16P50D
Περιβλημά	Χρώμα			Λευκό «Traffic white» (RAL9016) / Μαύρο «Traffic black» (RAL9017)					
	Υλικό			Πολυπροπυλένιο ανθεκτικό σε χτυπήματα					
Διαστάσεις	Μονάδα	Ύψος x Πλάτος x Βάθος	mm	1,893 x 594 x 680	1,910 x 792 x 817	1,893 x 594 x 680	1,910 x 792 x 817	1,893 x 594 x 680	1,910 x 792 x 817
Βάρος	Μονάδα		kg	93	114	93	114	93	114
Δοχείο	Χωρητικότητα		l	294	477	294	477	294	477
Εύρος λειτουργίας	Μέγιστη θερμοκρασία νερού		°C	85					
	Θέρμανση	Περιβάλλον	Ελάχ.~Μέγ.	°C					
		Νερό	Ελάχ.~Μέγ.	°C					
	Ψύξη	Περιβάλλον	Ελάχ.~Μέγ.	°C					
		Νερό	Ελάχ.~Μέγ.	°C					
	Ζεστό νερό χρήσης	Περιβάλλον	Ελάχ.~Μέγ.	°C					
Νερό		Ελάχ.~Μέγ.	°C						
Ηχητική ισχύς	Όνομ.		dBA	44.70					
Ηχητική πίεση	Όνομ.		dBA	36.80					
Εξωτερική μονάδα			ERLA	11DV3/W1	14DV3/W1	16DV3/W1			
Διαστάσεις	Μονάδα	Ύψος x Πλάτος x Βάθος	mm	870 x 1,100 x 460					
Βάρος	Μονάδα		kg	101					
Συμπεστής	Τύπος			Ερμητικά κλειστός συμπειστής swing					
Εύρος λειτουργίας	Θέρμανση	Ελάχ.~Μέγ.	°CDB	-25 ~ 35					
	Ψύξη	Ελάχ.~Μέγ.	°CDB	10 ~ 43					
	Ζεστό νερό χρήσης	Ελάχ.~Μέγ.	°CDB	-25 ~ 35					
Ψυκτικό	Τύπος			R-32					
	GWP			675					
	Φορτίο		kg	3.80					
	Ισοδύναμο CO ₂		TCO ₂ /Eq	2.57					
	Έλεγχος			Εκτονωτική βαλβίδα					
Ηχητική ισχύς *			dBA	62					
Ηχητική πίεση (στο 1m)			dBA	48					
Παροχή	Όνομασία/Φάση/Συχνότητα/Τάση		Hz/V	V3/1 ~ /50/230 / W1/3 ~ /50/400					
	Συνιστώμενες ασφάλειες		A	V3, 1x32 / W1 3x16					

*Σύμφωνα με το EN14825

Η πεμπουσία στις αντλίες θερμότητας

Κατασκευάζεται στην Ευρώπη, για την Ευρώπη

Η απόδοση θέρμανσης, ειδικότερα στην Daikin Altherma 3 H HT, διατηρείται υψηλή σε χαμηλή θερμοκρασία περιβάλλοντος χάρη στην τεχνολογία Daikin.

Ως ηγέτης της αγοράς, η Daikin πάντα προσπαθεί να κατασκευάσει τις πιο αξιόπιστες και αποδοτικές αντλίες θερμότητας. Η Daikin ανέπτυξε την τεχνολογία Bluevolution για να επιτύχει βέλτιστη και φιλικότερη προς το περιβάλλον λειτουργία. Αυτή η τεχνολογία αποτελεί πλέον μέρος όλων των νέων προϊόντων. Η Daikin Altherma 3 H HT ήταν η πρώτη εξωτερική μονάδα της Daikin με χαρακτηριστικό σχεδιασμό. Ο μονός ανεμιστήρας της μειώνει τη στάθμη θορύβου και η μαύρη μπροστινή γρίλια την ενσωματώνει σε οποιοδήποτε περιβάλλον. Ο σχεδιασμός αυτός ακολουθείται και στην τελευταία έκδοση της σειράς, την Daikin Altherma 3 R MT.

Όλα αυτά τα ειδικά εξαρτήματα αναπτύχθηκαν και κατασκευάστηκαν από τη Daikin ώστε να καταστήσουν μοναδική την απόλυτη αντλία θερμότητας.

Εξαιρετική απόδοση, χρήση ανανεώσιμης ενέργειας και ακουστική άνεση.
Αυτά είναι τα χαρακτηριστικά της πεμπουσίας των αντλιών θερμότητας.

BLUEVOLUTION

Η τεχνολογία Bluevolution συνδυάζει έναν ειδικά σχεδιασμένο συμπιεστή και το ψυκτικό R-32. Η Daikin είναι η πρωτοπόρος στην παρουσίαση οικιακών αντλιών θερμότητας εξοπλισμένες με R-32. Με χαμηλό GWP (δυναμικό υπερθέρμανσης του πλανήτη), το R-32 είναι ισάξιο με τα συνήθη ψυκτικά, αλλά επιτυγχάνει υψηλότερη ενεργειακή απόδοση και χαμηλότερες εκπομπές CO₂. Εύκολο να ανακτηθεί και να επαναχρησιμοποιηθεί, το R-32 συμβάλλει σημαντικά στην επίτευξη των νέων ευρωπαϊκών στόχων σχετικά με τις εκπομπές CO₂.

R-32

Διαχρονικός σχεδιασμός και διαστάσεις που εξοικονομούν χώρο

Πέρα από την ακουστική άνεση, ο σχεδιασμός αποτελεί βασικό κριτήριο επιλογής. Δόθηκε ιδιαίτερη προσοχή ώστε η εξωτερική μονάδα να εναρμονίζεται με το σπίτι σας.

Η μαύρη μπροστινή γρίλια εκτείνεται οριζόντια, καθιστώντας τον ανεμιστήρα αόρατο. Το ματ γκρι περίβλημα αντανακλά το χρώμα του πίσω τοίχου για μεγαλύτερη διακριτικότητα.

Η μονάδα αυτή έλαβε τα IF και reddot βραβεία σχεδίου 2019.



Δείτε εδώ τον διαχρονικό
σχεδιασμό





Η σιωπή ταιριάζει με την άνεση

Η απόλυτη αντλία θερμότητας έχει σχεδιαστεί με στόχο τη μείωση της στάθμης θορύβου και την εκπλήρωση των προσδοκιών της σύγχρονης ζωής.

Σε κανονική λειτουργία, οι εξωτερικές μονάδες παράγουν ηχητική πίεση 38 dBA στα 3m, η οποία βρίσκεται κάπου ανάμεσα σε κελάδισμα πουλιών και το εσωτερικό μίας βιβλιοθήκης.

Οι σειρές αυτές προσφέρουν ακόμα μεγαλύτερη ευελιξία έχοντας και λειτουργία χαμηλού θορύβου που μειώνει την ηχητική πίεση στα 35dBA στα 3m, επιτυγχάνοντας πραγματική μείωση της στάθμης θορύβου στο μισό!

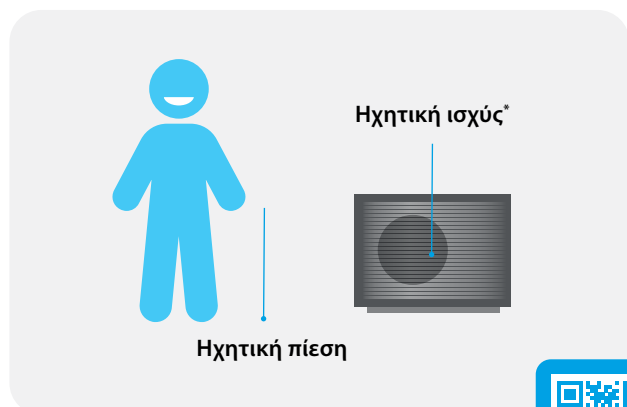
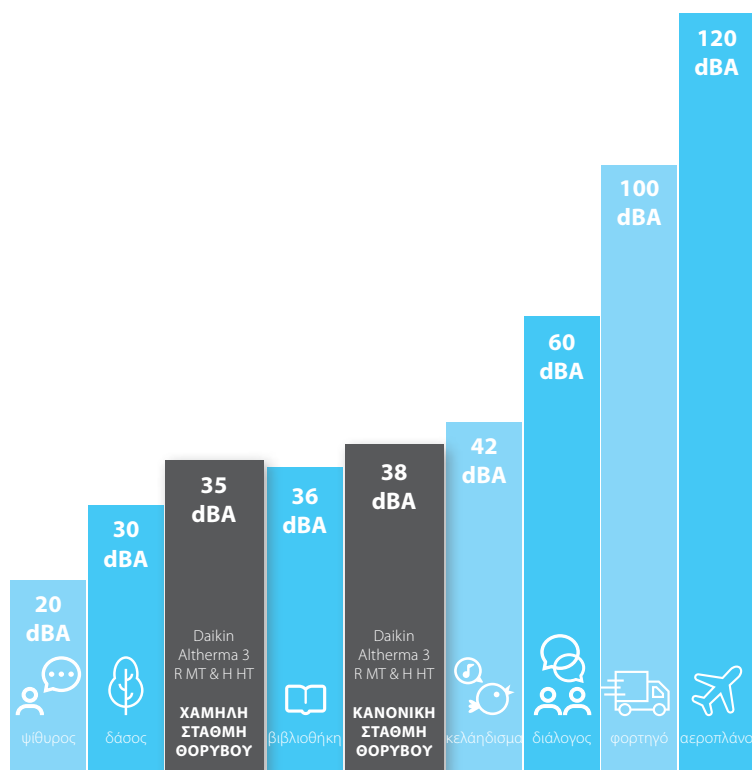

Η στάθμη θορύβου μπορεί να αξιολογηθεί με δύο τρόπους

- › Η **ηχητική ισχύς** είναι αυτή που παράγεται από την ίδια τη μονάδα, ανεξάρτητα από την απόσταση και το περιβάλλον
- › Η **ηχητική πίεση** είναι ο ήχος που γίνεται αντιληπτός σε μία ορισμένη απόσταση. Η ηχητική πίεση υπολογίζεται συνήθως μεταξύ 1 και 5 μέτρων από τη μονάδα



Αφουγκραστείτε τη σιωπή της εξωτερικής μονάδας Daikin



* Ηχητική ισχύς Erp, Daikin Altherma 3 H HT = 54 dBA
 Ηχητική ισχύς Erp, Daikin Altherma 3 R MT = 56 dBA

Η καινοτομία στο επίκεντρο

Οι μονάδες Daikin Altherma 3 R MT & H HT έχουν κορυφαίες επιδόσεις χαμηλού θορύβου και θέρμανσης, αποτέλεσμα των μελετών του κέντρου έρευνας και ανάπτυξης της Daikin. Πολλά κύρια εξαρτήματα όπως ο συμπιεστής, ο μονός ανεμιστήρας καθώς και το ολοκαίνουριο περίβλημα, σχεδιάστηκαν για να τοποθετήσουν τις Daikin Altherma 3 R MT & H HT στην κορυφή.

Επανασχεδιασμένο περίβλημα

Οι οριζόντιες μαύρες γρίλιες, έχουν σχεδιαστεί ώστε να κρύβουν τον ανεμιστήρα, μειώνοντας έτσι την αντίληψη του ήχου που παράγεται από τη μονάδα.

Το περίβλημα ανοιχτού γκρι χρώματος εναρμονίζεται με το περιβάλλον εγκατάστασης της μονάδας.

Αυτός ο μοναδικός σχεδιασμός έχει ήδη βραβευτεί την χρονιά που παρουσιάστηκε στην αγορά η Daikin Altherma 3 H HT.



reddot design award
winner 2019

Μονός ανεμιστήρας για κάθε ισχύ.

Ο μονός ανεμιστήρας έχει αντικαταστήσει τον διπλό ανεμιστήρα για μονάδες ισχύος άνω των 10kW.

Το σχήμα του ανεμιστήρα έχει αναθεωρηθεί για να μειώσει την επιφάνεια επαφής με τον αέρα και, κατά συνέπεια, να μειώσει τη στάθμη θορύβου βελτιώνοντας την κυκλοφορία του αέρα.

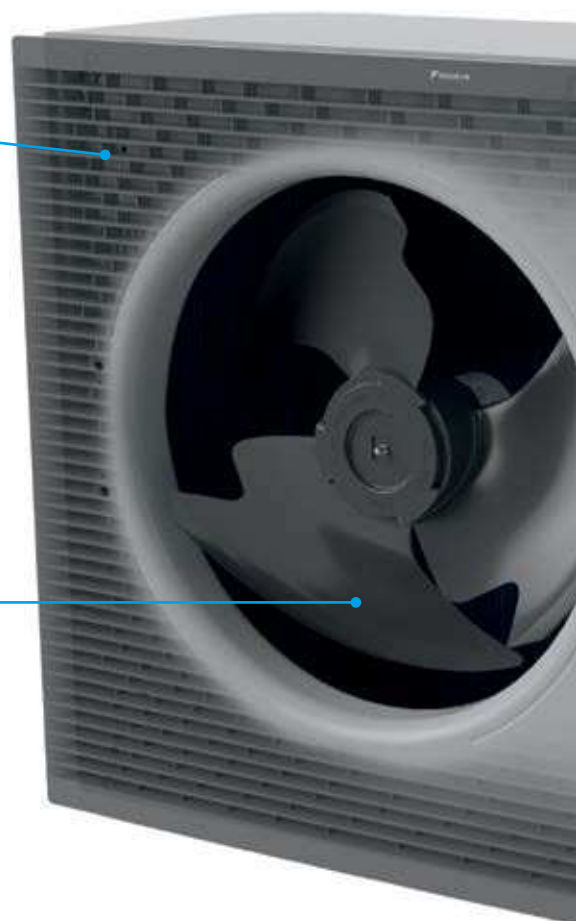

Μόνωση και αντικραδασμική προστασία συμπιεστή

Για να μειωθεί η ηχητική ισχύς, πάρθηκαν αντίστοιχα μέτρα όσον αφορά την απορρόφηση κραδασμών και τη μόνωση.

Επιπλέον, ο συμπιεστής διαθέτει μόνωση 3 στρώσεων. Τον αέρα που τον περιβάλλει, μονωτικό υλικό και ένα μεταλλικό κουτί.

Για τη μείωση θορύβου έγινε χρήση ελαστικών παρεμβυσμάτων μεταξύ της πλάκας έδρασης του συμπιεστή και της βάσης των εξωτερικών μονάδων.

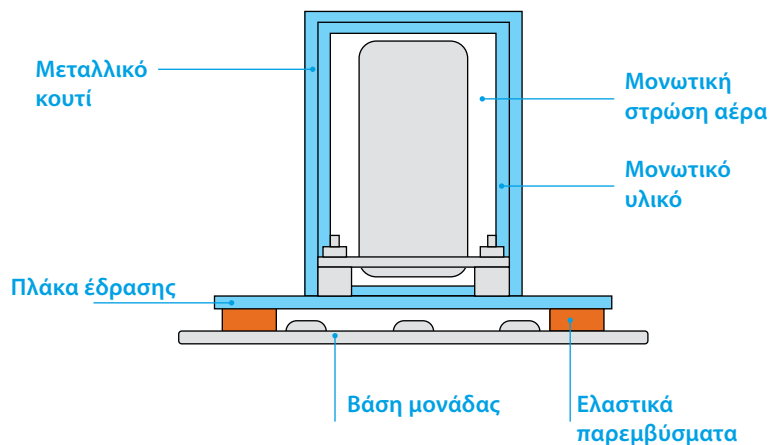

Νέοι συμπιεστές

Για να κάνει αυτές τις σειρές αντλιών θερμότητας μοναδικές, η Daikin δημιούργησε εξαρτήματα κορυφαίας ποιότητας. Ο συμπιεστής Daikin Altherma 3 R MT μπορεί να παράξει νερό προσαγωγής 65°C μέχρι και τους -15°C, ενώ αυτός της Daikin Altherma 3 H HT 70°C.

Εντυπωσιακή απόδοση

Με αυτές τις καινοτομίες, οι συμπιεστές των Daikin Altherma 3 R MT & H HT επιτυγχάνουν τις καλύτερες αποδόσεις που απεικονίζονται στην ενεργειακή σήμανση:



Νιώστε την πραγματική απόδοση



Μία λύση, πολλαπλοί συνδυασμοί

Οι σειρές Daikin Altherma 3 R MT & H HT με τρεις διαφορετικές εσωτερικές μονάδες, προσφέροντας συγκεκριμένα χαρακτηριστικά για την εξασφάλιση θέρμανσης, ψύξης και ζεστού νερού χρήσης στο σπίτι σας.

Εξωτερική μονάδα

Η εξωτερική μονάδα διατίθεται σε 6 μεγέθη: 8, 10, 12, 14, 16 και 18.



Μονάδα με ενσωματωμένο δοχείο από ανοξείδωτο χάλυβα

Αυτή η μονάδα έχει μικρό αποτύπωμα διαστάσεων 595x625mm και είναι εξοπλισμένη με δοχείο 180lt ή 230lt για την παραγωγή ζεστού νερού χρήσης.



Μονάδα με ενσωματωμένο δοχείο ECH₂O

Η μονάδα ECH₂O είναι εξοπλισμένη με δοχείο 300lt ή 500lt και μπορεί να συνδεθεί με ηλιακούς συλλέκτες.



Επιτοίχια μονάδα

Αυτή η μονάδα είναι η πιο ευέλικτη στην εγκατάσταση, και μπορεί να συνδεθεί με υφιστάμενο κατάλληλο δοχείο άλλου κατασκευαστή, για την παροχή ζεστού νερού χρήσης.

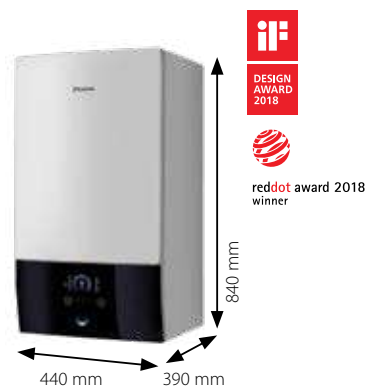

Αποκτήστε τη μεγαλύτερη άνεση

με το σύστημα θέρμανσης της επιλογής σας

Μονάδα για θέρμανση μόνο

Οι μονάδες για θέρμανση μόνο βρίσκονται πάντα στη γκάμα προϊόντων Daikin Altherma και διατίθεται και για τους τρεις τύπους εσωτερικής μονάδας. Αυτό σημαίνει ότι το σύστημα θέρμανσής σας παρέχει θέρμανση χώρου και ζεστό νερό χρήσης.

Μονάδα θέρμανση/ψύξη

Όταν απαιτείται και ψύξη, όλες οι εσωτερικές μονάδες διαθέτουν μοντέλα αντιστρεπτού κύκλου λειτουργίας.

Αυτό σημαίνει ότι το σύστημα μπορεί να αντιστρέψει τον τρόπο λειτουργίας του και να παρέχει ψύξη αντί για θέρμανση.

Η λειτουργία ψύξης απαιτεί μονάδες fan coil ή ενδοδαπέδιο σύστημα.

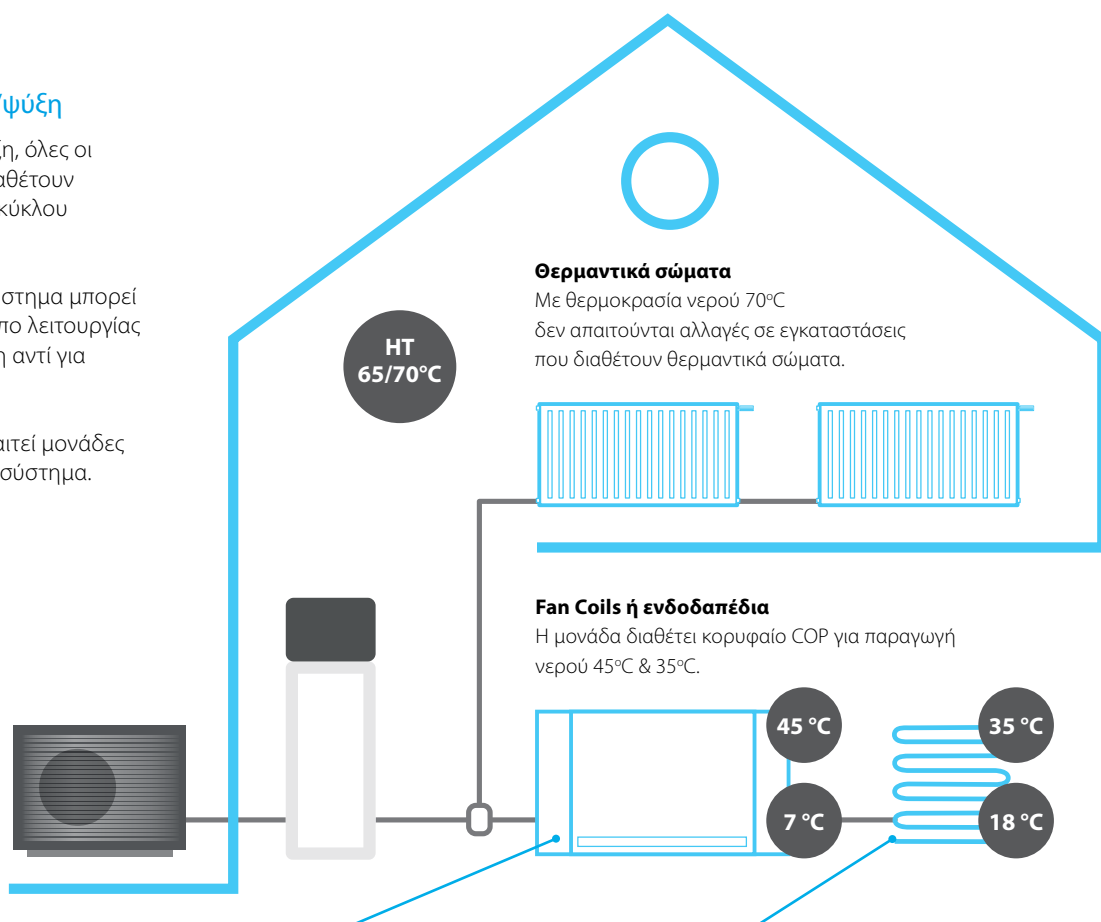

Οι **Daikin Altherma HPC** (θερμοπομπός αντλίας θέρμανσης) είναι fan coils που μπορούν να παρέχουν ψύξη ή θέρμανση. Μπορούν να συνδυαστούν παράλληλα και με ενδοδαπέδια θέρμανση.

Το **σύστημα ενδοδαπέδιας θέρμανσης** έχει σχεδιαστεί να λαμβάνει νερό χαμηλής θερμοκρασίας για τη θέρμανση του σπιτιού σας. Με αυτό τον τρόπο επιτυγχάνεται η μέγιστη εξοικονόμηση ενέργειας.

Daikin Altherma 3 R MT W & H HT W

Επιτοίχιες εσωτερικές μονάδες



Γιατί να επιλέξετε επιτοίχια μονάδα Daikin;

Η εσωτερική επιτοίχια μονάδα Daikin Altherma 3 προσφέρει θέρμανση και ψύξη με υψηλή ευελιξία για γρήγορη και εύκολη εγκατάσταση, με προαιρετική επιλογή σύνδεσης δοχείου για την παροχή ζεστού νερού χρήσης.

Υψηλή ευελιξία εγκατάστασης και σύνδεσης ζεστού νερού χρήσης

- › Περιλαμβάνει όλα τα υδραυλικά εξαρτήματα
- › Η πρόσβαση στον πίνακα και τα υδραυλικά εξαρτήματα είναι στο μπροστινό μέρος για εύκολη συντήρηση
- › Οι μικρές διαστάσεις απαιτούν περιορισμένο χώρο εγκατάστασης
- › Ο κομψός σχεδιασμός της μονάδας δένει με τις λοιπές οικιακές συσκευές
- › Συνδυάζεται με δοχείο για την παραγωγή ζεστού νερού χρήσης

Θέρμανση και ψύξη

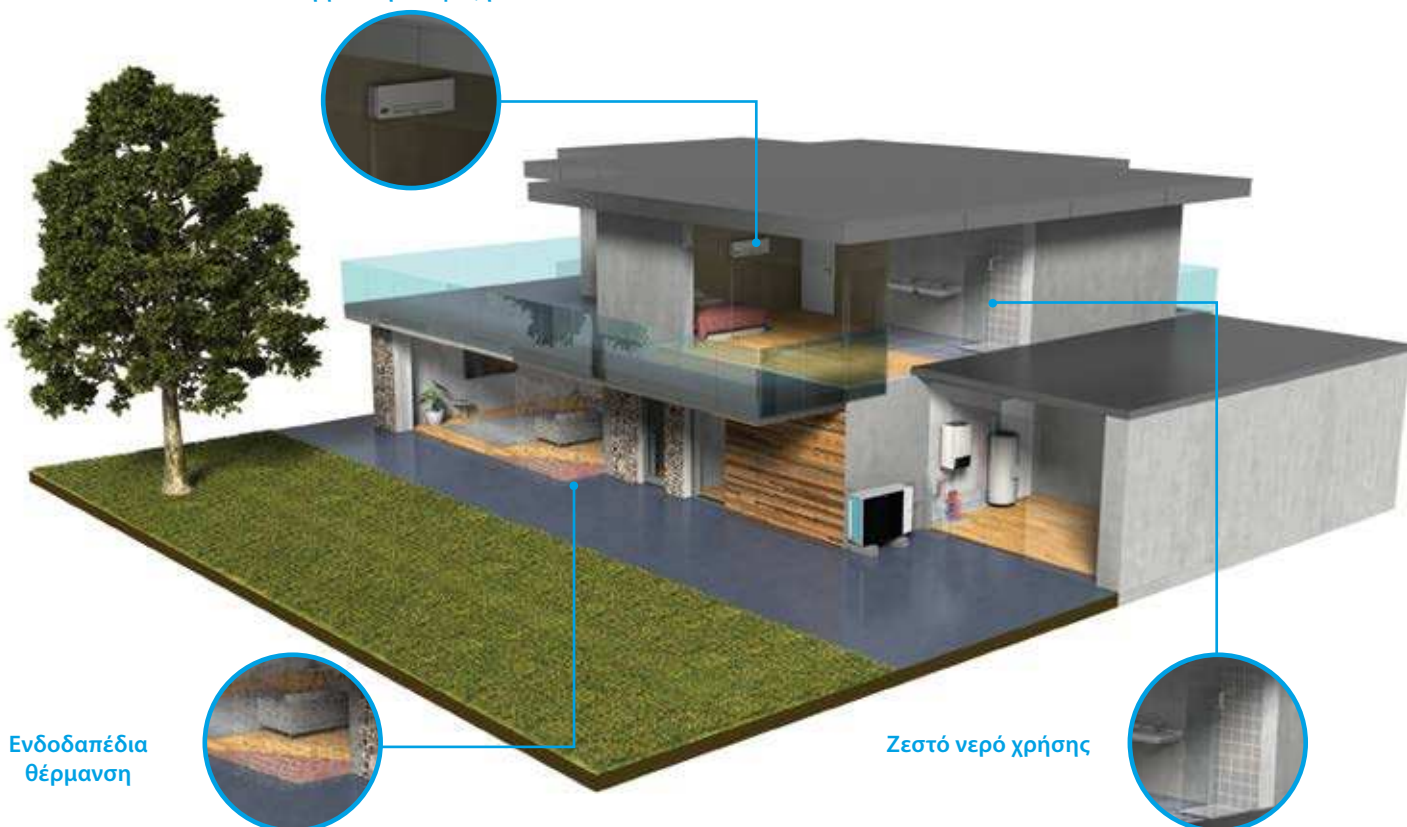

Ενδοδαπέδια θέρμανση

Ζεστό νερό χρήσης

Παραδείγματα εγκατάστασης

Οι λύσεις που περιγράφονται κάτωθι ή παραλλαγές αυτών είναι πιθανό να εφαρμόζουν και σε άλλα μοντέλα του προγράμματος Daikin Altherma. Συμβουλευτείτε τον εγκαταστάτη σας και τα εγχειρίδια της Daikin.

Αυτονομία δωματίων/ διαμερισμάτων

Η αυτονομία δωματίων/διαμερισμάτων γίνεται με τοπικούς θερμοστάτες οι οποίοι δίνουν ένα σήμα on/off σε ηλεκτροβάνα του κλάδου, αναλόγως με την απαίτηση (setpoint) που έχει θέσει ο χρήστης.

Συγχρόνως, τα σήματα από τους διαφορετικούς χώρους συνδυάζονται σε έναν υποπίνακα, που τελικώς δίνει σήμα εκκίνησης/παύσης της μονάδας Daikin Altherma.

Το σήμα πέφτει στις επαφές 30-35 της κλεμοσειράς X2M της μονάδας.

Ελέγξτε τον **Οδηγό Αναφοράς Εγκαταστάτη** για αναλυτική περιγραφή και σχετική παραμετροποίηση.

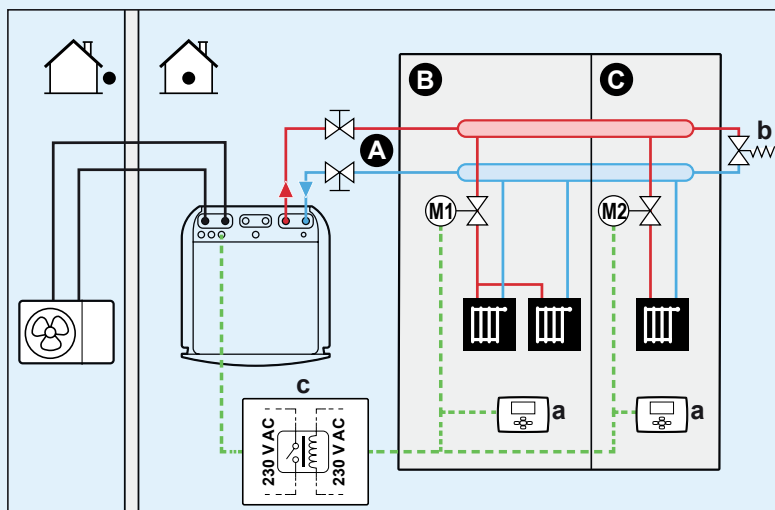

- A** Κύρια και μοναδική ζώνη θερμοκρασίας νερού
- B** Χώρος 1
- C** Χώρος 2

- a** Θερμοστάτης Χώρου (on/off)
- b** διαφορικής πίεσης
- c** Ρελέ

Παράλληλη σύνδεση με υφιστάμενο λέβητα

Υπάρχει η δυνατότητα διατήρησης του λέβητα που υπάρχει στο μηχανοστάσιο, για λόγους εφεδρίας ή συνυπολογισμού στην κάλυψη των απωλειών μιας κατοικίας.

Η εντολή εναλλαγής δίδεται μέσω των επαφών X1-X2 της πλακέτας EKRP1HBA (πρόσθετος εξοπλισμός).

Ελέγξτε τον **Οδηγό Αναφοράς Εγκαταστάτη** για αναλυτική περιγραφή και σχετική παραμετροποίηση.

Υλικά Daikin για την υλοποίηση της λύσης (πέραν της αντίας θερμότητας):

> Πλακέτα EKRP1HBA για την εναλλαγή πηγής

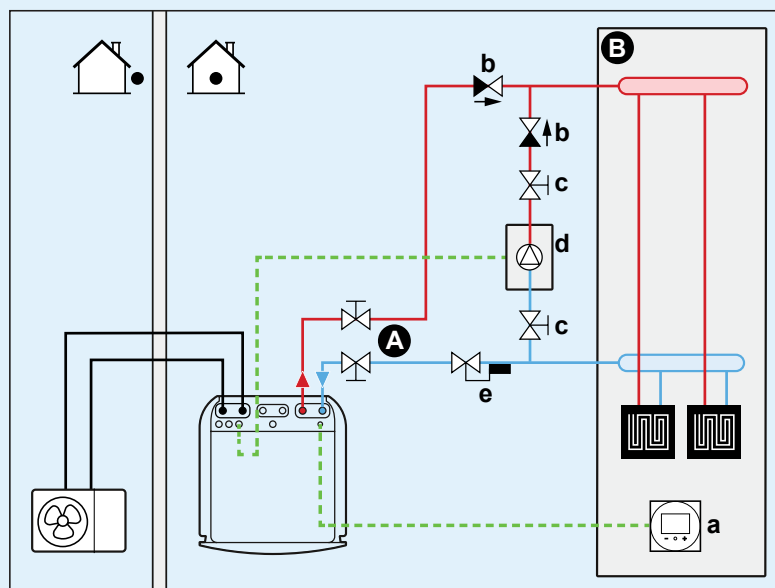

- A** Κύρια και μοναδική ζώνη θερμοκρασίας νερού
- B** Ένας μόνο χώρος
- a** Χειριστήριο madoka (κωδικός BRC1HHDA, ως θερμοστάτης χώρου)

- b** Βάνα αντεπιστροφής
- c** Βάνα αποκοπής
- d** Εφεδρικός λέβητας
- e** Υδροστατική βαλβίδα

Daikin Altherma 3 R MT W

Επίτοιχη αντλία θερμότητας αέρα-νερού για θέρμανση και ψύξη

- › Γρήγορη ρύθμιση σε 9 βήματα με οδηγό έγχρωμης διεπαφής υψηλής ανάλυσης
- › Οι μικρές διαστάσεις επιτρέπουν μικρό χώρο εγκατάστασης καθώς δεν απαιτούνται σχεδόν καθόλου διάκενα στα πλάγια
- › Συνδυασμός με δεξαμενή ανοξειδωτού χάλυβα ή θερμική αποθήκευση ECH2O
- › Περιλαμβάνονται όλα τα υδραυλικά εξαρτήματα που σημαίνει ότι δεν απαιτούνται εξαρτήματα τρίτων κατασκευαστών
- › Ο κομψός σχεδιασμός της μονάδας εναρμονίζεται με τις λοιπές οικιακές συσκευές



Στοιχεία απόδοσης για ένταξη σε πρόγραμμα			ELBX + ERRA	12E6V/9W + 08E(V3/W1)	12E6V/9W + 08E(V3/W1)	12E6V/9W + 10E(V3/W1)	12E6V/9W + 10E(V3/W1)	12E6V/9W + 12E(V3/W1)	12E6V/9W + 12E(V3/W1)	
Θέρμανση χώρου	Θερμοκρασία νερού 55°C (Θερό κλίμα)	SCOP		4,50						
		Εποχιακός βαθμός απόδοσης, ης	%	177 για P _{rated} = 9,6 kW						
	Ενεργειακή σήμανση		A++							
	Θερμοκρασία νερού 35°C (Θερό κλίμα)	SCOP		6,13						
	Εποχιακός βαθμός απόδοσης, ης	%	242 για P _{rated} = 8,6 kW							
	Ενεργειακή σήμανση		A+++							
Εσωτερική μονάδα			ETBX	12E6V	12E9W	12E6V	12E9W	12E6V	12E9W	
Περιβλημά	Χρώμα			Λευκό + Μαύρο						
	Υλικό			Ρητίνη, Μεταλλικό έλασμα						
Διαστάσεις	Μονάδα	Υψος×Πλάτος×Βάθος	mm	840x440x390						
Βάρος	Μονάδα		kg	48,5						
Εύρος λειτουργίας	Θέρμανση	Περιβάλλον	Ελάχ.~Μέγ.	°C	-25 ~ 25					
		Νερό	Ελάχ.~Μέγ.	°C	15 ~ 65					
	Ζεστό νερό χρήσης	Περιβάλλον	Ελάχ.~Μέγ.	°C	-25 ~ 35					
		Νερό	Ελάχ.~Μέγ.	°C	25 ~ 62					
Ηχητική ισχύς	Ονομ.		dBA	44						
Ηχητική πίεση	Ονομ.		dBA	30						
Εξωτερική μονάδα			ERRA	08EW1	08EV3	10EW1	10EV3	12EW1	12EV3	
Διαστάσεις	Μονάδα	Υψος×Πλάτος×Βάθος	mm	1,003x1,270x533						
Βάρος	Μονάδα		kg	107						
Συμπειστής	Τύπος			Ερμητικά κλειστός συμπειστής swing						
Εύρος λειτουργίας	Θέρμανση	Ελάχ.~Μέγ.	°CDB	-25 ~ 25						
	Ζεστό νερό χρήσης	Ελάχ.~Μέγ.	°CDB	-25 ~ 35						
Ψυκτικό	Τύπος			R-32						
	GWP			675						
	Πλήρωση		kg	3,25						
	Ισοδύναμο CO ₂		TCO ₂ Eq	2,19						
	Έλεγχος			Εκτονωτική βαλβίδα						
Ηχητική ισχύς *			dBA	56	54	56	54	56	54	
Ηχητική πίεση (στο 1m)			dBA	41,1	40,6	41,1	40,6	41,1	40,6	
Παροχή	Ονομασία/Φάση/Συχνότητα/Τάση	Hz/V		W1/3~/50/400	V3/1~/50/230	W1/3~/50/400	V3/1~/50/230	W1/3~/50/400	V3/1~/50/230	
	Συνιστώμενες ασφάλειες	A		16	32	16	32	16	32	

*Σύμφωνα με το EN14825

Daikin Altherma 3 H HT W

Αντλία θερμότητας διαιρούμενου τύπου με επιτοίχια εσωτερική μονάδα

- › Περιλαμβάνει όλα τα υδραυλικά εξαρτήματα
- › Η πρόσβαση στον πίνακα και τα υδραυλικά εξαρτήματα είναι στο μπροστινό μέρος για εύκολη συντήρηση
- › Οι μικρές διαστάσεις απαιτούν περιορισμένο χώρο εγκατάστασης
- › Ο κομψός σχεδιασμός της μονάδας δίνει με τις λοιπές οικιακές συσκευές
- › Συνδυάζεται με δοχείο για την παραγωγή ζεστού νερού χρήσης
- › Διαθέσιμη και σε μοντέλα για θέρμανση μόνο (ETBH-E6V/E9W + EPRA14-18DV37/W17)



Δεδομένα απόδοσης		ETBX + EPRA		16E6V + 014D (V37/W17)	16E9W + 14D (V37/W17)	16E6V + 16D (V37/W17)	16E9W + 16D (V37/W17)	16E6V + 18D (V37/W17)	16E9W + 18D (V37/W17)
Θέρμανση χώρου	Θερμοκρασία νερού 55°C (Μέσο κλίμα)	SCOP							3,63
		Εποχιακός βαθμός απόδοσης, ης	%						142
	Θερμοκρασία νερού 35°C (Μέσο κλίμα)	Ενεργειακή σήμανση							A++
		SCOP							4,81
		Εποχιακός βαθμός απόδοσης, ης	%						190
		Ενεργειακή σήμανση							A+++
Εσωτερική μονάδα		ETBX		16E6V	16E9W	16E6V	16E9W	16E6V	16E9W
Περιβλήμα	Χρώμα	Λευκό + Μαύρο							
	Υλικό	Μεταλλικό έλασμα							
Διαστάσεις	Μονάδα	Ύψος/Πλάτος/Χβάθος	mm	840 x 440 x 390					
Βάρος	Μονάδα		kg	42					
Εύρος λειτουργίας	Θέρμανση	Περιβάλλον	Ελάχ.-Μέγ.	°C	-28 ~ 35				
		Νερό	Ελάχ.-Μέγ.	°C	18 ~ 70				
	Ψύξη	Περιβάλλον	Ελάχ.-Μέγ.	°C	10 ~ 43				
		Νερό	Ελάχ.-Μέγ.	°C	5 ~ 22				
	Ζεστό νερό χρήσης	Περιβάλλον	Ελάχ.-Μέγ.	°C	-28 ~ 35				
		Νερό	Ελάχ.-Μέγ.	°C	10 ~ 63				
Ηχητική ισχύς	Ονομ.		dB(A)	44					
Ηχητική πίεση	Ονομ.		dB(A)	30					
Εξωτερική μονάδα		EPRA		14D(V37/W17)	16D(V37/W17)		18D(V37/W17)		
Διαστάσεις	Μονάδα	Ύψος/Πλάτος/Χβάθος	mm	1.003x1.270x533					
Βάρος	Μονάδα		kg	146/151					
Συμπεσστής	Τύπος	Ερμητικά κλειστός συμπεσστής scroll							
Εύρος λειτουργίας	Θέρμανση	Ελάχ.-Μέγ.	°CDB	-28 ~ 25					
	Ψύξη	Ελάχ.-Μέγ.	°CDB	10 ~ 43					
	Ζεστό νερό χρήσης	Ελάχ.-Μέγ.	°CDB	-28 ~ 35					
Ψυκτικό	Τύπος	R-32							
	GWP	675.0							
	Φορτίο		kg	4.20					
	Ισοδύναμο CO ₂		TCO _{Eq}	2.84					
	Έλεγχος	Εκτονωτική βαλβίδα							
Ηχητική ισχύς *			dB(A)	54					
Ηχητική πίεση (στο 1m)			dB(A)	43.0				48.0	
Παροχή	Ονομασία/Φάση/Συχνότητα/Τάση	V3/1~/50/230 / W1/3~/50/400							
	Συνιστώμενες ασφάλειες	A							
				V3, 1x32 / W1 3x16					

*Σύμφωνα με το EN14825



Daikin Altherma 3 R MT F & H HT F

Επιδαπέδιες εσωτερικές μονάδες με ενσωματωμένο δοχείο

Γιατί να επιλέξετε τη μονάδα δαπέδου της Daikin με ενσωματωμένο δοχείο ζεστού νερού χρήσης;

Η μονάδα δαπέδου Daikin Altherma 3 είναι το ιδανικό σύστημα **παροχής θέρμανσης, ζεστού νερού χρήσης και ψύξης** για ανακαινίσεις ή μεγάλες νεόδμητες κατοικίες.

Ολοκληρωμένο, όλα-σε-ένα σύστημα για εξοικονόμηση χώρου και χρόνου

- › Δοχείο ζεστού νερού χρήσης από ανοξείδωτο χάλυβα χωρητικότητας 180lt ή 230lt ενσωματωμένο στην εσωτερική μονάδα, που εξασφαλίζει πιο γρήγορη εγκατάσταση
- › Περιλαμβάνει όλα τα υδραυλικά εξαρτήματα
- › Η πρόσβαση στον πίνακα και τα υδραυλικά εξαρτήματα είναι στο μπροστινό μέρος για εύκολη συντήρηση
- › Μικρό αποτύπωμα εγκατάστασης (595 x 634 mm)
- › Ενσωματωμένη εφεδρική ηλεκτρική αντίσταση 6 ή 9kW

Ζεστό νερό χρήσης

Θέρμανση και ψύξη

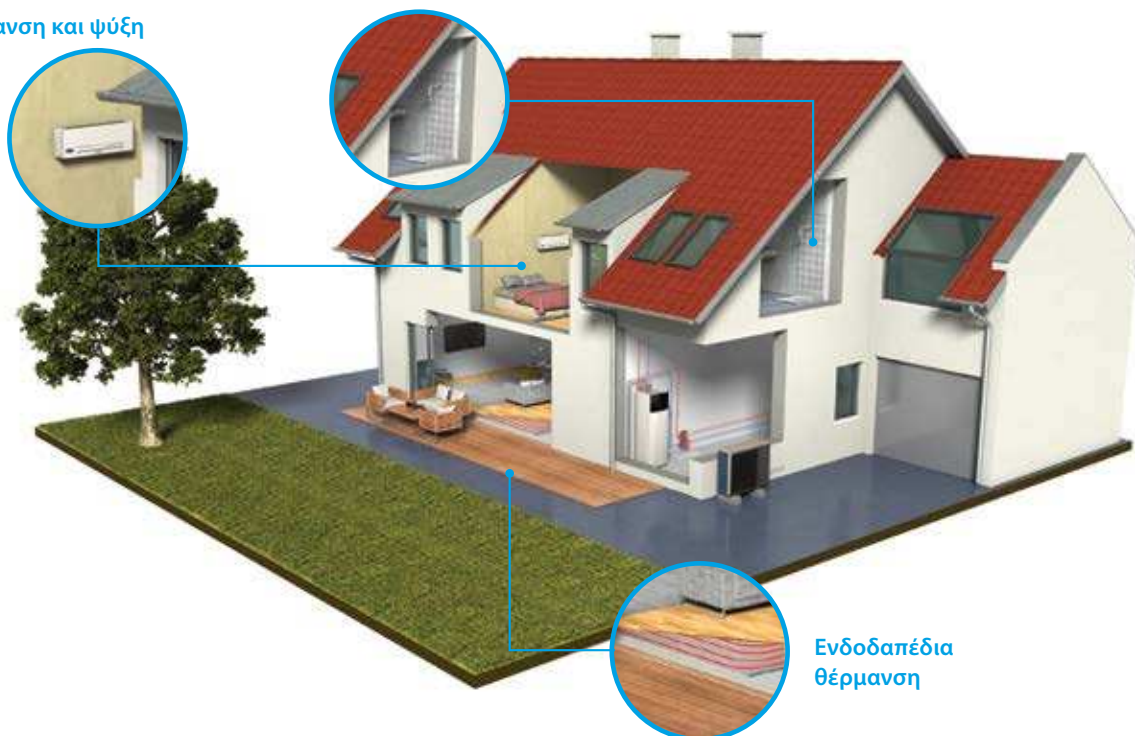

Ενδοδαπέδια
θέρμανση

Παραδείγματα εγκατάστασης

Οι λύσεις που περιγράφονται κάτωθι ή παραλλαγές αυτών είναι πιθανό να εφαρμόζονται και σε άλλα μοντέλα του προγράμματος Daikin Altherma. Συμβουλευτείτε τον εγκαταστάτη σας και τα εγχειρίδια της Daikin.

Αυτονομία δωματίων/ διαμερισμάτων

Η αυτονόμηση δωματίων/διαμερισμάτων μπορεί να περιλαμβάνει διαφορετικές θερματικές μονάδες π.χ. κυκλωμάτα ενδοδαπέδιας και fan coils. Για ένα τέτοιο σύστημα θα χρειαστούν ένας ή περισσότεροι τοπικοί θερμοστάτες οι οποίοι δίνουν ένα σήμα on/off σε ηλεκτροβάννα του κλάδου, αναλόγως με την απαίτηση (setpoint) που έχει θέσει ο χρήστης.

Τα Heat Pump Convectors στέλνουν απευθείας σήμα εκκίνησης/παύσης στην μονάδα Daikin Altherma.

Το σήμα από τα Heat Pump Convectors πέφτει στις επαφές 30-35 της κλεμοσειράς X2M της μονάδας.

Τα δύο είδη θερματικών μονάδων έχουν λοιπόν τη δυνατότητα να λειτουργούν παράλληλα κατά τη λειτουργία της θέρμανσης.

Κατά την λειτουργία ψύξης, η Daikin Altherma κλείνει την βάννα που οδηγεί το νερό στα κυκλώματα της ενδοδαπέδιας.

Ελέγξτε τον **Οδηγό Αναφοράς Εγκαταστάτη** για αναλυτική περιγραφή και σχετική παραμετροποίηση.

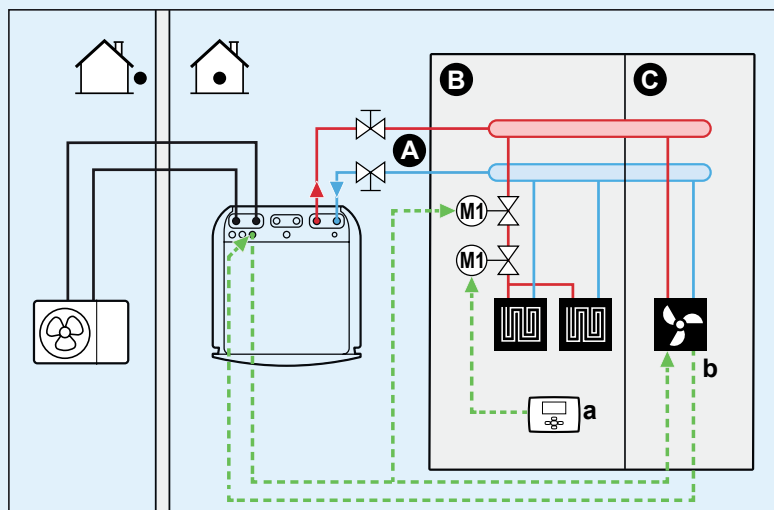

- A** Κύρια και μοναδική ζώνη θερμοκρασίας νερού
- B** Χώρος 1
- C** Χώρος 2

- a** Θερμοστάτης Χώρου (on/off)
- b** Heat Pump Convectors

Ανακυκλοφορία ζεστού νερού χρήσης

Σε περίπτωση που υπάρχουν βρύσες της εγκατάστασης που βρίσκονται μακριά από το δοχείο ζεστού νερού, τότε συχνά κατασκευάζεται κύκλωμα ανακυκλοφορίας. Το νερό του δοχείου οδηγείται μέχρι την κάθε βρύση και (καθώς αυτή είναι κλειστή) επιστρέφει στο δοχείο. Με αυτόν τον τρόπο όταν ανοίξει η κάθε βρύση, παρέχει χωρίς καθυστέρηση ζεστό νερό.

Ο προγραμματισμός του κυκλοφορητή γίνεται από το χειριστήριο της Daikin Altherma (MMI).

Ο κυκλοφορητής ανακυκλοφορίας παίρνει ρεύμα από τις επαφές 1-2 της κλεμοσειράς X2M.

Ελέγξτε τον **Οδηγό Αναφοράς Εγκαταστάτη** για αναλυτική περιγραφή και σχετική παραμετροποίηση.

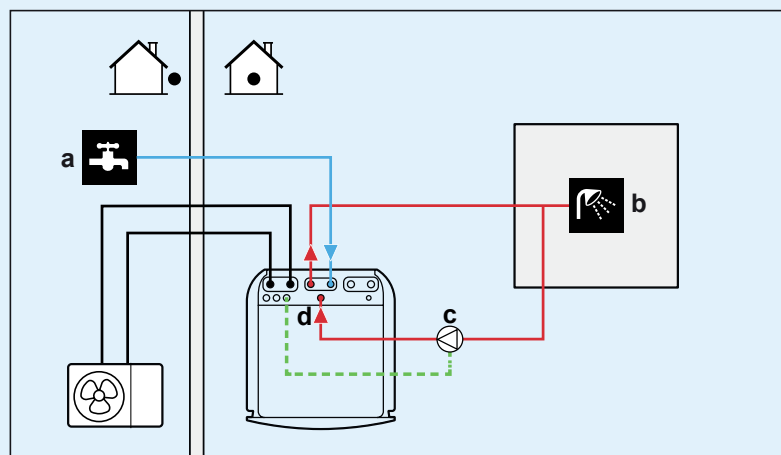

- a** Είσοδος νερού δικτύου ύδρευσης
- b** Καταναλώσεις / βρύσες

- c** Κυκλοφορητής ζεστού νερού χρήσης
- d** Σύνδεση ελέγχου ανακυκλοφορίας

Daikin Altherma 3 R MT F

Αντλία θερμότητας αέρα-νερού με επιδαπέδια εσωτερική μονάδα για θέρμανση, ψύξη και ζεστό νερό, ιδανική για αντικατάσταση λέβητα σε κατοικίες υπό ανακαίνιση.

- › Συνδυασμός δοχείου ζεστού νερού χρήσης από ανοξείδωτο χάλυβα 180 ή 230 λίτρων και αντλίας θερμότητας για απλή και καθαρή εγκατάσταση
- › Η εξωτερική μονάδα απαγάγει τη θερμότητα από τον εξωτερικό αέρα, ακόμα και στους -25°C
- › Για ζεστό νερό, θέρμανση και ψύξη
- › Γρήγορη ρύθμιση σε 9 βήματα στηνέγχρωμη, υψηλής ανάλυσης οθόνη του χειριστηρίου
- › Περιλαμβάνονται όλα τα υδραυλικά εξαρτήματα
- › Κομψός σχεδιασμός ώστε να εναρμονίζεται με τις λοιπές οικιακές συσκευές



Στοιχεία απόδοσης για ένταξη σε πρόγραμμα			ELVX + ERRA	12S18E6V/9W + 08E(V3/W1)	12S23E6V/9W + 08E(V3/W1)	12S18E6V/9W + 10E(V3/W1)	12S23E6V/9W + 10E(V3/W1)	12S18E6V/9W + 12E(V3/W1)	12S23E6V/9W + 12E(V3/W1)
Θέρμανση χώρου	Θερμοκρασία νερού 55°C (Θερμό κλίμα)	SCOP		4,50					
		Εποχιακός βαθμός απόδοσης, ης	%	177 για P _{rated} = 9,6 kW					
		Ενεργειακή σήμανση		A++					
Θέρμανση χώρου	Θερμοκρασία νερού 35°C (Θερμό κλίμα)	SCOP		6,13					
		Εποχιακός βαθμός απόδοσης, ης	%	242 για P _{rated} = 8,6 kW					
		Ενεργειακή σήμανση		A+++					
Ζεστό νερό χρήσης	Θερμό κλίμα	Προφίλ κατανάλωσης		L					
		COP		3,40	3,68	3,40	3,68	3,40	3,68
		Εποχιακός βαθμός απόδοσης, ηwh	%	147	158	147	158	147	158
		Ενεργειακή σήμανση		A+					

Εσωτερική μονάδα			ELVX	12S18E(6V/9W)	12S23E(6V/9W)	12S18E(6V/9W)	12S23E(6V/9W)	12S18E(6V/9W)	12S23E(6V/9W)
Περιβλήμα	Χρώμα			Λευκό + Μαύρο					
	Υλικό			Προεπικαλυμμένο μεταλλικό έλασμα					
Διαστάσεις	Μονάδα	Υψος×Πλάτος×Βάθος	mm	1,655x595x634	1,855x595x634	1,655x595x634	1,855x595x634	1,655x595x634	1,855x595x634
Βάρος	Μονάδα		kg	120	129	120	129	120	129
Δοχείο	Χωρητικότητα		l	180	230	180	230	180	230
	Μέγιστη θερμοκρασία νερού		°C	70					
	Μέγιστη πίεση νερού		bar	10					
	Προστασία από διάβρωση			Αποξείδωση					
Εύρος λειτουργίας	Θέρμανση	Περιβάλλον	Ελάχ.-Μέγ.	°C					
		Νερό	Ελάχ.-Μέγ.	°C					
	Ζεστό νερό χρήσης	Περιβάλλον	Ελάχ.-Μέγ.	°C					
	Νερό	Ελάχ.-Μέγ.	°C						
Ηχητική ισχύς	Ονομ.		dBA	44					
Ηχητική πίεση	Ονομ.		dBA	30					

Εξωτερική μονάδα			ERRA	08E(V3/W1)	10E(V3/W1)	12E(V3/W1)
Διαστάσεις	Μονάδα	Υψος×Πλάτος×Βάθος	mm	1,003 × 1,270 × 533		
Βάρος	Μονάδα		kg	107		
Συμπιεστής	Τύπος			Ερμητικά κλειστός συμπιεστής swing		
Εύρος λειτουργίας	Θέρμανση	Ελάχ.-Μέγ.	°CDB	-25 ~ 25		
	Ψύξη	Ελάχ.-Μέγ.	°CDB	10 ~ 43		
	Ζεστό νερό χρήσης	Ελάχ.-Μέγ.	°CDB	-25 ~ 35		
Ψυκτικό	Τύπος			R-32		
	GWP			675		
	Πλήρωση		kg	3,25		
	Ισοδύναμο CO ₂		TCO ₂ Eq	2,19		
	Έλεγχος			Εκτονωτική βαλβίδα		
Ηχητική ισχύς *			dBA	56		
Ηχητική πίεση (στο 1m)			dBA	41,1		
Παροχή	Ονομασία/Φάση/Συχνότητα/Τάση		Hz/V	V3: 1~/50/230 / W1: 3~/50/400		
	Συνιστώμενες ασφάλειες		A	V3: 1x32 / W1: 3x16		

* Σύμφωνα με το EN14825

Daikin Altherma 3 H HT F

Αντλία θερμότητας διαιρούμενου τύπου με επιδαπέδια εσωτερική μονάδα με ενσωματωμένο δοχείο για την παραγωγή ζεστού νερού χρήσης

- › Δοχείο ζεστού νερού χρήσης από ανοξείδωτο χάλυβα χωρητικότητας 180lt ή 230lt ενσωματωμένο στην εσωτερική μονάδα, που εξασφαλίζει πιο γρήγορη εγκατάσταση
- › Περιλαμβάνει όλα τα υδραυλικά εξαρτήματα
- › Η πρόσβαση στον πίνακα και τα υδραυλικά εξαρτήματα είναι στο μπροστινό μέρος για εύκολη συντήρηση
- › Μικρό αποτύπωμα εγκατάστασης (595 x 634 mm)
- › Ενσωματωμένη εφεδρική ηλεκτρική αντίσταση 6 ή 9kW
- › Διαθέσιμη και σε μοντέλα για θέρμανση μόνο (ETVH-E6V/E9W + EPRA14-18DV37/W17)



011-1W0353-354
011-1W0357-358
011-1W0361-362



Δεδομένα απόδοσης			ETVX + EPRA		16S18E6V/E9W + 14D(V37/W17)	16S23E6V/E9W + 14D(V37/W17)	16S18E6V/E9W + 16D(V37/W17)	16S23E6V/E9W + 16D(V37/W17)	16S18E6V/E9W + 18D(V37/W17)	16S23E6V/E9W + 18D(V37/W17)
Θέρμανση χώρου	Θερμοκρασία νερού 55°C (Μέσο κλίμα)	SCOP	3,63							
		Εποχιακός βαθμός απόδοσης, ης	142							
	Ενεργειακή σήμανση	A++								
	Θερμοκρασία νερού 35°C (Μέσο κλίμα)	SCOP	4,81							
Εποχιακός βαθμός απόδοσης, ης		190								
Ενεργειακή σήμανση	A+++									
Ζεστό νερό χρήσης	Μέσο κλίμα	Προφίλ κατανάλωσης	L	XL	L	XL	L	XL	L	XL
		COP	2,51	2,55	2,51	2,55	2,51	2,55	2,51	2,55
	Εποχιακός βαθμός απόδοσης, ηwh	%	106	107	106	107	106	107	106	107
	Ενεργειακή σήμανση	A								

Εσωτερική μονάδα			ETVX	16S18E(6V/9W)	16S23E(6V/9W)	16S18E(6V/9W)	16S23E(6V/9W)	16S18E(6V/9W)	16S23E(6V/9W)
Περιβλήμα	Χρώμα	Λευκό + Μαύρο							
	Υλικό	Προεπικαλυμμένο μεταλλικό έλασμα							
Διαστάσεις	Μονάδα	Υψος/Πλάτος/Χβάθος	mm	1.650x595x625	1.850x595x625	1.650x595x625	1.850x595x625	1.650x595x625	1.850x595x625
Βάρος	Μονάδα		kg	109	118	109	118	109	118
Δοχείο	Χωρητικότητα		l	180	230	180	230	180	230
	Μέγιστη θερμοκρασία νερού		°C	70					
	Μέγιστη πίεση νερού		bar	10					
	Προστασία από διάβρωση			Αποξείδωση					
Εύρος λειτουργίας	Θέρμανση Περιβάλλον	Ελάχ.~Μέγ.	°C	-28 ~ 35					
		Νερό	Ελάχ.~Μέγ.	°C	15 ~ 70				
	Ψύξη Περιβάλλον	Ελάχ.~Μέγ.	°C	10 ~ 43					
		Νερό	Ελάχ.~Μέγ.	°C	5 ~ 22				
	Ζεστό νερό χρήσης	Ελάχ.~Μέγ.	°C	-28 ~ 35					
		Νερό	Ελάχ.~Μέγ.	°C	10 ~ 63				
Ηχητική ισχύς	Ονομ.		dBA	44					
Ηχητική πίεση	Ονομ.		dBA	30					

Εξωτερική μονάδα			EPRA	14D(V37/W17)	16D(V37/W17)	18D(V37/W17)
Διαστάσεις	Μονάδα	Υψος/Πλάτος/Χβάθος	mm	1.003 x 1.270 x 533		
Βάρος	Μονάδα		kg	146/151		
Συμπίεστης	Τύπος			Ερμητικά κλειστός συμπίεστης scroll		
Εύρος λειτουργίας	Θέρμανση	Ελάχ.~Μέγ.	°CDB	-28 ~ 25		
	Ψύξη	Ελάχ.~Μέγ.	°CDB	10 ~ 43		
	Ζεστό νερό χρήσης	Ελάχ.~Μέγ.	°CDB	-28 ~ 35		
Ψυκτικό	Τύπος			R-32		
	GWP			675		
	Φορτίο		kg	4,20		
	Ισοδύναμο CO ₂		TCO ₂ Eq	2,84		
	Έλεγχος			Εκτονωτική βαλβίδα		
Ηχητική ισχύς *			dBA	54		
Ηχητική πίεση (στο 1m)			dBA	43,0		48,0
Παροχή	Ονομασία/Φάση/Συχνότητα/Τάση		Hz/V	V3/1~/50/230 / W1/3~/50/400		
	Συνιστώμενες ασφάλειες		A	V3, 1x32 / W1 3x16		

*Σύμφωνα με το EN14825

Daikin Altherma 3 R MT ECH₂O & H HT ECH₂O

Επιδαπέδιες εσωτερικές μονάδες με ενσωματωμένο δοχείο ECH₂O

Έξυπνη διαχείριση αποθήκευσης

- › Η μονάδα είναι έτοιμη για σύνδεση σε Smart Grid και την αξιοποίηση των χρεώσεων χαμηλής κατανάλωσης ενέργειας και της αποδοτικής αποθήκευσης θερμικής ενέργειας για θέρμανση χώρου και ζεστού νερού χρήσης
- › Συνεχής θέρμανση κατά τη λειτουργία απόψυξης με χρήση της αποθηκευμένης θερμότητας για θέρμανση χώρου
- › Επιτυγχάνει τα ανώτερα πρότυπα υγιεινής νερού
- › Χρησιμοποιεί περισσότερη ανανεώσιμη ενέργεια όταν συνδεθεί με ηλιακούς συλλέκτες

Πρωτοποριακή κατασκευή δοχείου

- › Ελαφρύ δοχείο από πλαστικό υλικό
- › Μηδενική συντήρηση και χωρίς διαδικασίες λειτουργιών απολύμανσης
- › Διπλό τοίχωμα πολυπροπυλενίου με αφρώδη μόνωση, για αντοχή σε χτυπήματα και μείωση της απώλειας θερμότητας στο ελάχιστο

Συνδυάζεται με άλλες πηγές θερμότητας

- › Στις εκδόσεις bivalent επιτρέπει την αποθήκευση θερμότητας στο δοχείο και από άλλες πηγές όπως λέβητες και ενεργειακά τζάκια, μειώνοντας επιπλέον την ενεργειακή κατανάλωση

Προσφέρει απόλυτο έλεγχο της εγκατάστασης

Σύνδεση
εξωτερικής
μονάδας

Υδραυλικά



Νέα οθόνη
ελέγχου

Δοχείο από
πολυπροπυλένιο

Daikin Eye

Δείτε την κατάσταση του συστήματος εύκολα και γρήγορα με το Daikin Eye.

Γρήγορη διαμόρφωση

Συνδεθείτε και διαμορφώστε πλήρως τη μονάδα μέσω του χειριστηρίου σε λιγότερο από 10 βήματα. Μπορείτε ακόμα και να

ελέγξετε αν η μονάδα είναι έτοιμη για χρήση διενεργώντας κύκλους δοκιμής!

Εύκολη λειτουργία

Δύο κουμπιά πλοήγησης και τρεις συντομεύσεις για εύκολο και γρήγορο χειρισμό.

Λειτουργικός σχεδιασμός

Η έγχρωμη οθόνη υψηλής αντίθεσης προσφέρει εντυπωσιακά και εύχρηστα γραφικά τα οποία μεταφέρουν με ακρίβεια την πληροφορία.

Παραδείγματα εγκατάστασης

Οι λύσεις που περιγράφονται κάτωθι ή παραλλαγές αυτών είναι πιθανό να εφαρμόζονται και σε άλλα μοντέλα του προγράμματος Daikin Altherma. Συμβουλευτείτε τον εγκαταστάτη σας και τα εγχειρίδια της Daikin.

Δύο ζώνες θερμοκρασίας νερού

Όταν σε μια κατοικία έχει σχεδιαστεί η εγκατάσταση δύο ειδών θερματικών μονάδων π.χ. κύκλωμα ενδοδαπέδιας και fan coils, τότε

υπάρχει η δυνατότητα να χρησιμοποιηθεί νερό σε δύο διαφορετικές θερμοκρασίες.

Αυτό επιτυγχάνεται με τον διαχωρισμό της θέρμανσης σε πρωτεύον και δευτερεύον κύκλωμα: Το πρωτεύον περιλαμβάνει την πηγή (Daikin Altherma) και έναν υδραυλικό διαχωριστή και το δευτερεύον χρησιμοποιεί τον υδραυλικό διαχωριστή σαν πηγή και τα δύο κυκλώματα στα οποία θα κυκλοφορεί νερό σε διαφορετική θερμοκρασία.

Η πλακέτα διαχείρισης των δύο ζωνών συνδέεται στις επαφές X3.2 X3.3 και X3.4 της πλακέτας A11P του MMI.

Ελέγξτε τον **Οδηγό Αναφοράς Εγκαταστάτη** για αναλυτική περιγραφή και σχετική παραμετροποίηση.

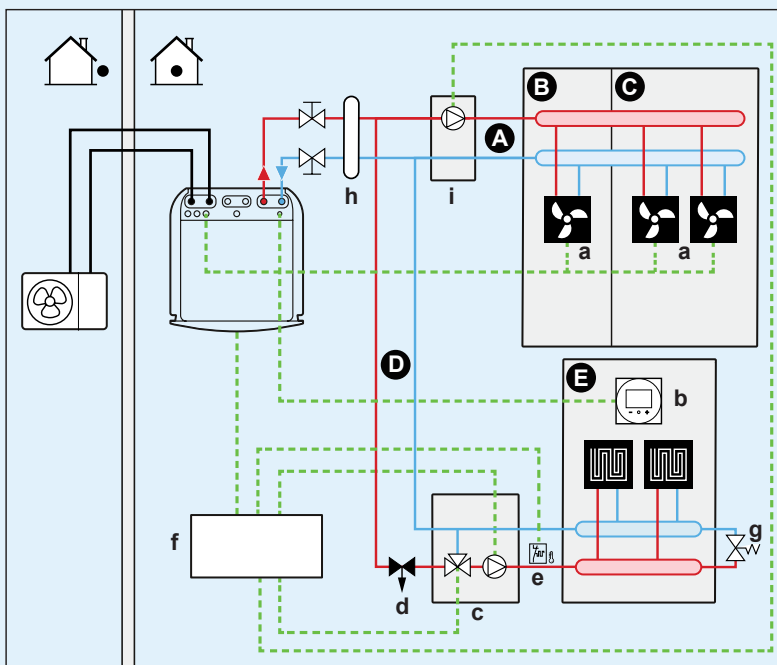

- A** Πρόσθετη (additional) ζώνη θερμοκρασίας νερού
- B** Χώρος 1
- C** Χώρος 2
- D** Κύρια (main) ζώνη θερμοκρασίας νερού
- E** Χώρος 3
- a** Heat Pump Convectors
- b** Madoka σε λειτουργία θερμοστάτη χώρου (BRC1HHDA)
- c** Κιτ ανάμιξης, για την υποβάθμιση της θερμοκρασίας του νερού (EKMIKHMA)
- d** Βαλβίδα ρύθμισης πίεσης νερού
- e** Θερμοστάτης ασφαλείας
- f** Πλακέτα ελέγχου δύο ζωνών θερμοκρασίας νερού (EKMIKPOA)
- g** Βαλβίδα διαφορικής πίεσης (EKMIKBVA)
- h** Υδραυλικός διαχωριστής (EKMIKBVA)
- i** kit κυκλοφορίας νερού, στην πρόσθετη ζώνη (EKMIKHUA)

Πρόσθετος εξοπλισμός

Για την υλοποίηση του σεναρίου δύο θερμοκρασιακών ζωνών, η Daikin διαθέτει πλέον πλήρη κατάλογο πρόσθετων εξαρτημάτων όπως αναφέρονται στο παραπάνω υπόμνημα.

Η πλακέτα με κωδικό EKMIKPOA αναλαμβάνει τον έλεγχο του δευτερεύοντος κυκλώματος και συνδέεται με την Daikin Altherma.

Η ολοκλήρωση της παραμετροποίησης γίνεται στο χειριστήριο MMI.

Συμβουλευτείτε τις σελίδες 72-73 για συμβατότητα των βασικών εξαρτημάτων.

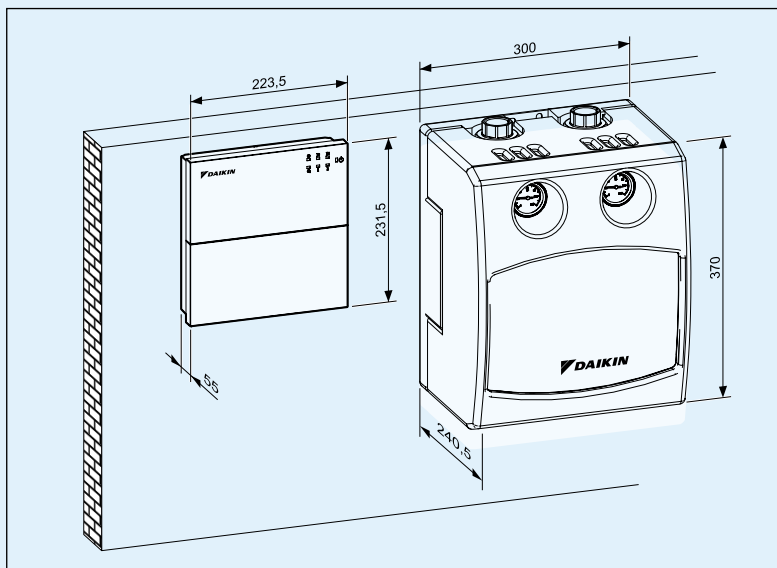

Daikin Altherma 3 R MT ECH₂O

Επιδαπέδια αντλία θερμότητας αέρα-νερού για θέρμανση, ψύξη και ζεστό νερό, με υποστήριξη ηλιακής μονάδας

- › Ενσωματωμένη ηλιακή μονάδα που προσφέρει εξαιρετική άνεση στη θέρμανση και το ζεστό νερό
- › Η εξωτερική μονάδα απαγάγει τη θερμότητα από τον εξωτερικό αέρα, ακόμα και στους -25°C
- › Δοχείο που δεν απαιτεί συντήρηση: Χωρίς διάβρωση, άνοδο, εναποθέσεις ή αλάτα και χωρίς απώλεια νερού από τη βαλβίδα ασφαλείας
- › Αρχή καθαρού νερού: Υγιεινό νερό, καθώς ανανεώνεται διαρκώς, χωρίς ανάγκη θερμικής απολύμανσης για λεγεωνέλα
- › Γρήγορη ρύθμιση σε 9 βήματα με οδηγό έγχρωμης διεπαφής υψηλής ανάλυσης
- › Μέγιστη χρήση ανανεώσιμων πηγών ενέργειας: Χρησιμοποιείται η τεχνολογία αντλίας θερμότητας συνδυαστικά με το ηλιακό σύστημα για θέρμανση των χώρων και παραγωγή ζεστού νερού χρήσης



έως

Στοιχεία απόδοσης για ένταξη σε πρόγραμμα			ELSX+ ERRA	12P30E + 08E(V3/W1)	12P50E + 08E(V3/W1)	12P30E + 10E(V3/W1)	12P50E + 10E(V3/W1)	12P30E + 12E(V3/W1)	12P50E + 12E(V3/W1)
Θέρμανση χώρου	Θερμοκρασία νερού 55°C (Θερμό κλίμα)	SCOP		4,50					
		Εποχιακός βαθμός απόδοσης, ης	%	177 για P _{rated} = 9,6 kW					
	Ενεργειακή σήμανση		A++						
	Θερμοκρασία νερού 35°C (Θερμό κλίμα)	SCOP		6,13					
		Εποχιακός βαθμός απόδοσης, ης	%	242 για P _{rated} = 8,6 kW					
		Ενεργειακή σήμανση		A+++					
Ζεστό νερό χρήσης	Θερμό κλίμα	Προφίλ κατανάλωσης		L	XL	L	XL	L	XL
		COP		3,19	3,96	3,19	3,96	3,19	3,96
		Εποχιακός βαθμός απόδοσης, ηwh	%	135	164	135	164	135	164
		Ενεργειακή σήμανση		A+					

Εσωτερική μονάδα			ELSX	12P30E	12P50E	12P30E	12P50E	12P30E	12P50E	
Περιβλήμα	Χρώμα		Λευκό «Traffic white» (RAL9016) / Μαύρο «Traffic black» (RAL9017)							
	Υλικό		Πολυπροπυλένιο ανθεκτικό σε χτυπήματα							
Διαστάσεις	Μονάδα	Ύψος/Πλάτος/Χβάθος	mm	1,893×594×680	1,910×792×817	1,893×594×680	1,910×792×817	1,893×594×680	1,910×792×817	
Βάρος	Μονάδα		kg	76	91	76	91	76	91	
Δοχείο	Χωρητικότητα		l	294	477	294	477	294	477	
Εύρος λειτουργίας	Μέγιστη θερμοκρασία νερού		°C	85						
	Θέρμανση	Περιβάλλον	Ελάχ.~Μέγ.	°C	-25 ~ 25					
		Νερό	Ελάχ.~Μέγ.	°C	15 ~ 65					
	Ζεστό νερό χρήσης	Περιβάλλον	Ελάχ.~Μέγ.	°C	-25 ~ 35					
Νερό		Ελάχ.~Μέγ.	°C	25 ~ 62						
Ηχητική ισχύς	Ονομ.		dBA	44,7						
Ηχητική πίεση	Ονομ.		dBA	36,8						

Εξωτερική μονάδα			ERRA	08EW1	10EW1	12EW1
Διαστάσεις	Μονάδα	Ύψος/Πλάτος/Χβάθος	mm	1,003 × 1,270 × 533		
Βάρος	Μονάδα		kg	107		
Συμπίεστης	Τύπος			Ερμητικά κλειστός συμπίεστης swing		
Εύρος λειτουργίας	Θέρμανση	Ελάχ.~Μέγ.	°CDB	-25 ~ 25		
	Ζεστό νερό χρήσης	Ελάχ.~Μέγ.	°CDB	-25 ~ 35		
Ψυκτικό	Τύπος			R-32		
	GWP			675		
	Πλήρωση		kg	3,25		
	Ισοδύναμο CO ₂		TCO ₂ ,Eq	2,19		
	Έλεγχος			Εκτονωτική βαλβίδα		
Ηχητική ισχύς *			dBA	56		
Ηχητική πίεση (στο 1m)			dBA	41,1		
Παροχή	Ονομασία/Φάση/Συχνότητα/Τάση		Hz/V	W1/3~/50/400		
	Συνιστώμενες ασφάλειες		A	16		

*Σύμφωνα με το EN14825

Daikin Altherma 3 H HT ECH₂O

Αντλία θερμότητας διαιρούμενου τύπου με επιδαπέδια εσωτερική μονάδα με ενσωματωμένο δοχείο ECH₂O για την παραγωγή ζεστού νερού χρήσης

- › Εξαιρετική άνεση στη θέρμανση, στο ζεστό νερό και στην ψύξη
- › Μέγιστη χρήση ανανεώσιμων πηγών ενέργειας: θέρμανση και ζεστό νερό χρήσης και από την αντλία θερμότητας και από τον ήλιο
- › Μηδενική συντήρηση δοχείου και χωρίς διαδικασίες λειτουργιών απολύμανσης χάρη στην τεχνολογία φρέσκου νερού
- › Δυνατότητα ελέγχου μέσω της εφαρμογής Onecta για τη διαχείριση της θέρμανσης, του ζεστού νερού χρήσης και της ψύξης
- › Η εξωτερική μονάδα αντλεί θερμότητα από τον εξωτερικό αέρα, ακόμα και στους -28 °C
- › Διαθέσιμη και σε μοντέλα για θέρμανση μόνο ETSX-E + EPRA14-18DV37/W17, όπως και για σύνδεση με ηλιακό βεβιασμένης ροής



Δεδομένα απόδοσης			ETSX + EPRA		16P30E + 14D (V37/W17)	16P50E + 14D (V37/W17)	16P30E + 16D (V37/W17)	16P50E + 16D (V37/W17)	16P30E + 18D (V37/W17)	16P50E + 18D (V37/W17)
Θέρμανση χώρου	Θερμοκρασία νερού 55°C (Μέσο κλίμα)	SCOP							3,63	
		Εποχιακός βαθμός απόδοσης, ης							142	
	Ενεργειακή σήμανση	SCOP							A++	
		Εποχιακός βαθμός απόδοσης, ης							4,81	
Ζεστό νερό χρήσης	Θερμοκρασία νερού 35°C (Μέσο κλίμα)	Εποχιακός βαθμός απόδοσης, ης							190	
		Ενεργειακή σήμανση							A+++	
	Μέσο κλίμα	Προφίλ κατανάλωσης	L	XL	L	XL	L	XL	L	XL
		COP	2,89	3,03	2,89	3,03	2,89	3,03	2,89	3,03
		Εποχιακός βαθμός απόδοσης, ηwh							126	
		Ενεργειακή σήμανση							A+	
Εσωτερική μονάδα			ETSX	16P30E	16P50E	16P30E	16P50E	16P30E	16P50E	
Περιβλημα	Χρώμα	Λευκό «Traffic white» (RAL9016) / Γκρι «Dark grey» (RAL7011)								
	Υλικό	Πολυπροπυλένιο ανθεκτικό σε χτυπήματα								
Διαστάσεις	Μονάδα	Ύψος/Πλάτος/Βάθος	mm	1.891×590×615	1.896×785×785	1.891×590×615	1.896×785×785	1.891×590×615	1.896×785×785	
Βάρος	Μονάδα		kg	77	94	77	94	77	94	
Δοχείο	Χωρητικότητα		l	294	477	294	477	294	477	
Εύρος λειτουργίας	Μέγιστη θερμοκρασία νερού		°C	85						
	Θέρμανση	Περιβάλλον	Ελάχ.~Μέγ.	°C	-28 ~ 35					
		Νερό	Ελάχ.~Μέγ.	°C	15 ~ 70					
	Ψύξη	Περιβάλλον	Ελάχ.~Μέγ.	°C	10 ~ 43					
		Νερό	Ελάχ.~Μέγ.	°C	5 ~ 22					
	Ζεστό νερό χρήσης	Περιβάλλον	Ελάχ.~Μέγ.	°C	-28 ~ 35					
Νερό		Ελάχ.~Μέγ.	°C	10 ~ 63						
Ηχητική ισχύς	Όνομ		dBA	45,6						
Ηχητική πίεση	Όνομ		dBA	32,8						
Εξωτερική μονάδα			EPRA	14D (V37/W17)	16D (V37/W17)	18D (V37/W17)				
Διαστάσεις	Μονάδα	Ύψος/Πλάτος/Βάθος	mm	1.003 × 1.270 × 533						
Βάρος	Μονάδα		kg	146/151						
Συμπίεστής	Τύπος			Ερμητικά κλειστός συμπίεστής scroll						
Εύρος λειτουργίας	Θέρμανση	Ελάχ.~Μέγ.	°CDB	-28 ~ 25						
		Ψύξη	Ελάχ.~Μέγ.	°CDB	10 ~ 43					
	Ζεστό νερό χρήσης	Ελάχ.~Μέγ.	°CDB	-28 ~ 35						
Ψυκτικό	Τύπος			R-32						
	GWP			675,0						
	Φορτίο		kg	4,20						
	Ισοδύναμο CO ₂		TCO,Eq	2,84						
	Έλεγχος			Εκτονωτική βαλβίδα						
Ηχητική ισχύς*			dBA	54						
Ηχητική πίεση (στο 1m)			dBA	43,0				48,0		
Παροχή	Όνομασία/Φάση/Συχνότητα/Τάση		Hz/V	V3/1~/50/230 / W1/3~/50/400						
	Συνιστώμενες ασφάλειες		A	V3, 1x32 / W1 3x16						

*Σύμφωνα με το EN14825



Γιατί να επιλέξετε τη μονάδα Daikin Altherma υψηλών θερμοκρασιών;

Η μονάδα Daikin Altherma υψηλών θερμοκρασιών είναι η τέλεια λύση για την αναβάθμιση ενός παλιού συστήματος θέρμανσης και ζεστού νερού για να επιτύχετε μεγαλύτερη εξοικονόμηση κόστους και ενεργειακή αποδοτικότητα, χωρίς να αντικαταστήσετε τις υφιστάμενες σωληνώσεις και θερμομαντικά σώματα.

✓ Ευελιξία

- › Οι αντλίες θερμότητας αέρα-νερού υψηλών θερμοκρασιών είναι ιδανικές για ανακαινίσεις που περιλαμβάνουν αντικατάσταση παλιών λεβήτων. Ο έξυπνος σχεδιασμός της Daikin Altherma απαιτεί ελάχιστο χώρο εγκατάστασης και προσαρμόζεται εύκολα στις υφιστάμενες σωληνώσεις. Οι ελάχιστες παρεμβάσεις διασφαλίζουν ότι μπορείτε να απολαύσετε την ενεργειακή αποδοτικότητα μίας αντλίας θερμότητας χωρίς να πρέπει να αντικαταστήσετε ολόκληρο το σύστημά σας
- › Τα θερμομαντικά σώματα της εγκατάστασης εξακολουθούν να αποδίδουν το ίδιο, καθώς η αντλία θερμότητας μπορεί να παράξει νερό θέρμανσης 80°C
- › Μειωμένος χρόνος εγκατάστασης
- › Χρειάζεται περιορισμένος χώρος εγκατάστασης καθώς η εσωτερική μονάδα και το δοχείο ζεστού νερού χρήσης μπορούν να τοποθετηθούν η μία πάνω στην άλλη





✓ Ενεργειακή απόδοση με ανανεώσιμη ενέργεια

Με 65% **ανανεώσιμη ενέργεια** που εξάγεται από τον αέρα και 35% ηλεκτρικό ρεύμα, η αντλία θερμότητας Daikin Altherma υψηλών θερμοκρασιών παρέχει θέρμανση και ζεστό νερό με ενεργειακή απόδοση A+.

✓ Υψηλές επιδόσεις

- › Ισχύς 11,14,16 kW
- › Χαμηλό κόστος λειτουργίας και βέλτιστη άνεση ακόμα και στις πιο ψυχρές εξωτερικές θερμοκρασίες, χάρη στη μοναδική τεχνολογία συμπιεστών cascade
- › Λειτουργεί με υφιστάμενα θερμαντικά σώματα, παρέχοντας νερό έως και 80°C χωρίς πρόσθετη ηλεκτρική αντίσταση

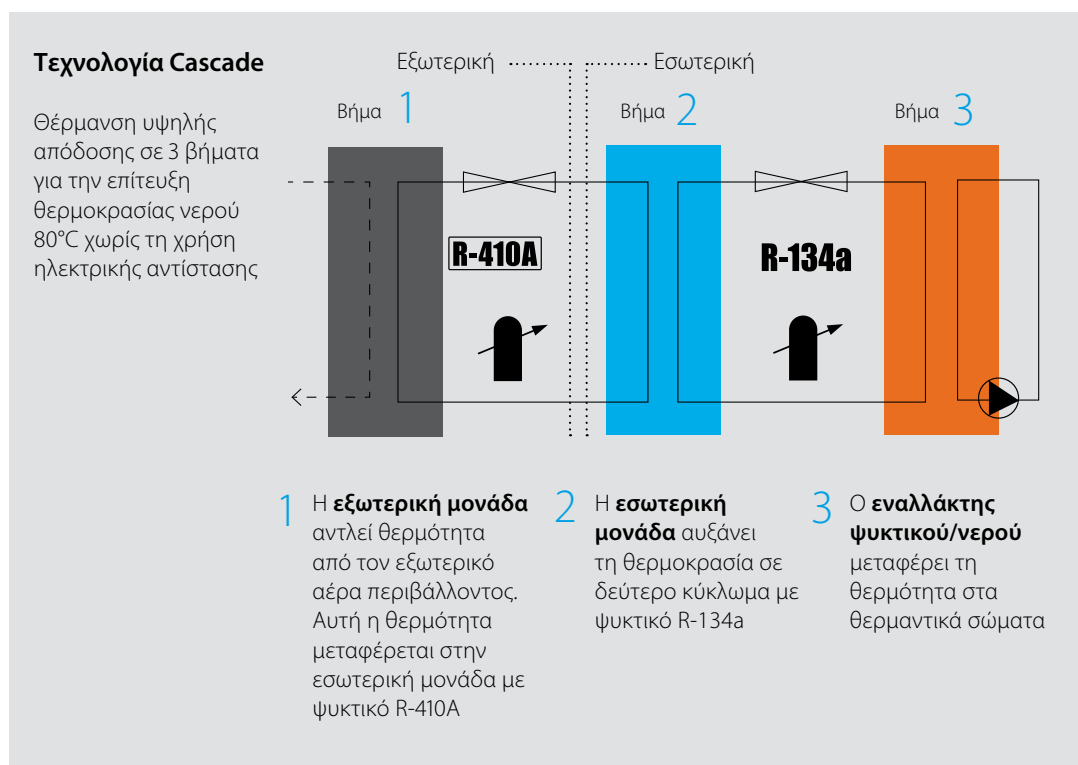

Δοχεία ECH₂O: εξοικονόμηση ενέργειας με ζεστό νερό από τον ήλιο

Συνδυάστε την αντλία θερμότητας Daikin Altherma με δοχείο ECH₂O για μείωση του κόστους ενέργειας, εκμεταλλευόμενοι τον ήλιο. Τα δοχεία ECH₂O μπορούν να συνδεθούν με ηλιακούς συλλέκτες σε σύστημα DrainBack ή βεβιασμένης ροής, με υλικά Daikin.



Σε πλήρη ανάπτυξη

Σε ενιαίο αποτύπωμα

✓ Αφθονο ζεστό νερό χρήσης

Δοχείο ζεστού νερού χρήσης από ανοξείδωτο χάλυβα

- › Το δοχείο ζεστού νερού χρήσης μπορεί να τοποθετηθεί επάνω από την εσωτερική μονάδα για εξοικονόμηση χώρου ή να τοποθετηθεί δίπλα στην άλλη, εφόσον υπάρχει διαθέσιμος χώρος
 - › Διαθέσιμο σε χωρητικότητα 200lt ή 260lt
 - › Αποτελεσματική θέρμανση θερμοκρασίας: από 10°C έως τους 50°C σε μόλις 60'
- (Η δοκιμή ολοκληρώθηκε με μία εξωτερική μονάδα 16kW σε θερμοκρασία περιβάλλοντος 7°C για μία δεξαμενή 200lt).

Εξαρτήματα		EKHTS		200AC		260AC			
Περιβλήμα	Χρώμα	Μεταλλικό γκρι							
	Υλικό	Γαλβανισμένος χάλυβας (προεπικαλυμμένο μεταλλικό έλασμα)							
Διαστάσεις	Μονάδα	Ύψος	Ενσωματωμένο σε εσωτερική μονάδα	mm	2,010		2,285		
					Πλάτος	600			
					Βάθος	695			
					Ύψος	1,470		1,745	
Βάρος	Μονάδα	Άδεια		kg	70		78		
					Όγκος νερού	200		260	
Δεξαμενή	Υλικό	Μέγιστη θερμοκρασία νερού	Απώλεια θερμότητας	°C	Ανοξείδωτος χάλυβας (EN 1.4521)				
					κWh/24h	75			
						Κλάση ενεργειακής απόδοσης	B		
							Πάγια απώλεια θερμότητας	63	
								Όγκος αποθήκευσης	260
							Εναλλάκτης θερμότητας		Ποσότητα
Διπλός χάλυβας (EN 1.4162)									
1.560									
Όγκος εσωτερικού πηνίου	7.5								

Daikin Altherma R HT

Επιδαπέδια αντλία θερμότητας αέρα-νερού για θέρμανση μόνο που συνδυάζεται με υφιστάμενα θερμαντικά σώματα

- › Παρέχει νερό έως 80°C χωρίς ηλεκτρική αντίσταση
- › Εύκολη αντικατάσταση υφιστάμενου λέβητα χωρίς αλλαγή των σωλήνων θέρμανσης και των θερμαντικών σωμάτων
- › Εξοικονόμηση ενέργειας και χαμηλές εκπομπές CO₂
- › Διατίθεται σε μονοφασικά και τριφασικά μοντέλα 11,14,16kW



Δεδομένα απόδοσης		EKHB RD + ERRQ/ERSQ	011ADV17 + ERRQ011AV1	011ADV17 + ERSQ011AV1	014ADV17 + ERRQ014AV1	014ADV17 + ERSQ014AV1	016ADV17 + ER(R/S)Q016AV1	011ADY17 + ERRQ011AY1	011ADY17 + ERSQ011AY1	014ADY17 + ERRQ014AY1	014ADY17 + ERSQ014AY1	016ADY17 + ER(R/S)Q016AY1
Ισχύς	Όνομ.	kW	11.3 (1) / 11.0 (2) / 11.2 (3)		14.5 (1) / 14.0 (2) / 14.4 (3)		16.0 (1) / 16.0 (2) / 16.0 (3)	11.3 (1) / 11.0 (2) / 11.2 (3)		14.5 (1) / 14.0 (2) / 14.4 (3)		16.0 (1) / 16.0 (2) / 16.0 (3)
Απορροφώμενη ισχύς	Θέρμανση	kW	3.80 (1) / 4.40 (2) / 2.67 (3)	3.87 (1) / 4.40 (2) / 2.67 (3)	5.02 (1) / 5.65 (2) / 3.87 (3)	5.09 (1) / 5.65 (2) / 3.87 (3)	5.86 (1) / 6.65 (2) / 4.31 (3)	3.80 (1) / 4.40 (2) / 2.67 (3)	3.87 (1) / 4.40 (2) / 2.67 (3)	5.02 (1) / 5.65 (2) / 3.87 (3)	5.09 (1) / 5.65 (2) / 3.87 (3)	5.86 (1) / 6.65 (2) / 4.31 (3)
COP			2.97 (1) / 2.50 (2) / 4.20 (3)	2.92 (1) / 2.50 (2) / 4.20 (3)	2.89 (1) / 2.48 (2) / 3.72 (3)	2.85 (1) / 2.48 (2) / 3.72 (3)	2.73 (1) / 2.41 (2) / 3.72 (3)	2.97 (1) / 2.50 (2) / 4.20 (3)	2.92 (1) / 2.50 (2) / 4.20 (3)	2.89 (1) / 2.48 (2) / 3.72 (3)	2.85 (1) / 2.48 (2) / 3.72 (3)	2.73 (1) / 2.41 (2) / 3.72 (3)
Θέρμανση χώρου	Θερμοκρασία νερού 55°C (Μέσο κλίμα)	SCOP	2.96		2.98		3.01	2.96		2.98		3.01
		Εποχιακός βαθμός απόδοσης, ης	115		116		117	115		116		117
	Θερμοκρασία νερού 35°C (Μέσο κλίμα)	SCOP	2.70		2.81		2.88	2.70		2.81		2.88
		Εποχιακός βαθμός απόδοσης, ης	105		110		112	105		110		112
		Ενεργειακή σήμανση	C		B			C		B		

Εσωτερική μονάδα		EKHB RD	011ADV17	014ADV17	016ADV17	011ADY17	014ADY17	016ADY17
Περιβλημά	Χρώμα		Μεταλλικό γκρι					
	Υλικό		Προεπικαλυμμένο μεταλλικό έλασμα					
Διαστάσεις	Μονάδα	Ύψος x Πλάτος x Βάθος	705 x 600 x 695					
Βάρος	Μονάδα		144				147	
Εύρος λειτουργίας	Θέρμανση	Περιβάλλον	Ελάχ.~Μέγ. °C		-20.0 / 0.00 ~20			
		Νερό	Ελάχ.~Μέγ. °C		25~80.0			
	Ζεστό νερό χρήσης	Περιβάλλον	Ελάχ.~Μέγ. CDB		-20.0 ~35.0			
Ψυκτικό	Τύπος	Νερό	Ελάχ.~Μέγ. °C		25~80			
		Φορτίο	kg		R-134a			
		Ισοδύναμο CO ₂	TCO ₂ Eq		2.60			
Ηχητική πίεση	Όνομ.	dB(A)	43.0(4)/46.0(5)	45.0(4)/46.0(5)	46.0(4)/46.0(5)	43.0(4)/46.0(5)	45.0(4)/46.0(5)	46.0(4)/46.0(5)
	Αθόρυβη λειτουργία	Επίπεδο 1	dB(A)	40.0(4)	43.0(4)	45.0(4)	40.0(4)	43.0(4)

Εξωτερική μονάδα		ERRQ-011AV1	ERSQ-011AV1	ERRQ-014AV1	ERSQ-014AV1	ERRQ/ERSQ-016AV1	ERRQ-011AY1	ERSQ-011AY1	ERRQ-014AY1	ERSQ-014AY1	ERRQ/ERSQ-016AY1
Διαστάσεις	Μονάδα	Ύψος x Πλάτος x Βάθος		mm		1,345 x 900 x 320					
Βάρος	Μονάδα			kg		120					
Συμπίεστής	Τύπος					Ερμητικά κλειστός συμπίεστής scroll					
Εύρος λειτουργίας	Θέρμανση	Ελάχ.~Μέγ. °CWB		-20~20							
		Ζεστό νερό χρήσης		Ελάχ.~Μέγ. °CDB		-20~35					
Ψυκτικό	Τύπος										
		GWP		2,087.5							
		Φορτίο		kg		4.5					
		Ισοδύναμο CO ₂		TCO ₂ Eq		9.4					
Ηχητική ισχύς	Θέρμανση	Όνομ.	dB(A)	68	69	71	68	69	69	71	71
Ηχητική πίεση (στο 1m)	Όνομ.	Όνομ.	dB(A)	52	53	55	52	53	53	55	55
Παροχή	Όνομασία/Φάση/Συχνότητα/Τάση	Hz/V		V1/1~/50/220-440		V1/3~/50/380-415					
	Συνιστώμενες ασφάλειες	A		25		16					

(1)EW 55 °C- LW 65 °C- Dt 10 °C- συνθήκες περιβάλλοντος: 7 °CDB/6 °CWB | (2)EW 70 °C- LW 80 °C- Dt 10 °C- συνθήκες περιβάλλοντος: 7 °CDB/6 °CWB | (3)EW 30 °C- LW 35 °C- Dt 5 °C- συνθήκες περιβάλλοντος: 7 °CDB/6 °CWB | (4)EW 55 °C- LW 65 °C- Dt 10 °C- συνθήκες περιβάλλοντος: 7 °CDB/6 °CWB | (5)EW 70 °C- LW 80 °C- Dt 10 °C- συνθήκες περιβάλλοντος: 7 °CDB/6 °CWB | Περιέχει φοριούρα αέρα του θερμοκλιπίου.

Daikin Altherma 3 GEO

Κορυφαίες επιδόσεις και στις πιο ακραίες καιρικές συνθήκες

Η γεωθερμική αντλία θερμότητας Daikin Altherma χρησιμοποιεί ενέργεια από το υπέδαφος και την τεχνολογία inverter της Daikin για την παροχή θέρμανσης, ψύξης και ζεστού νερού σε όλες τις συνθήκες κλίματος.

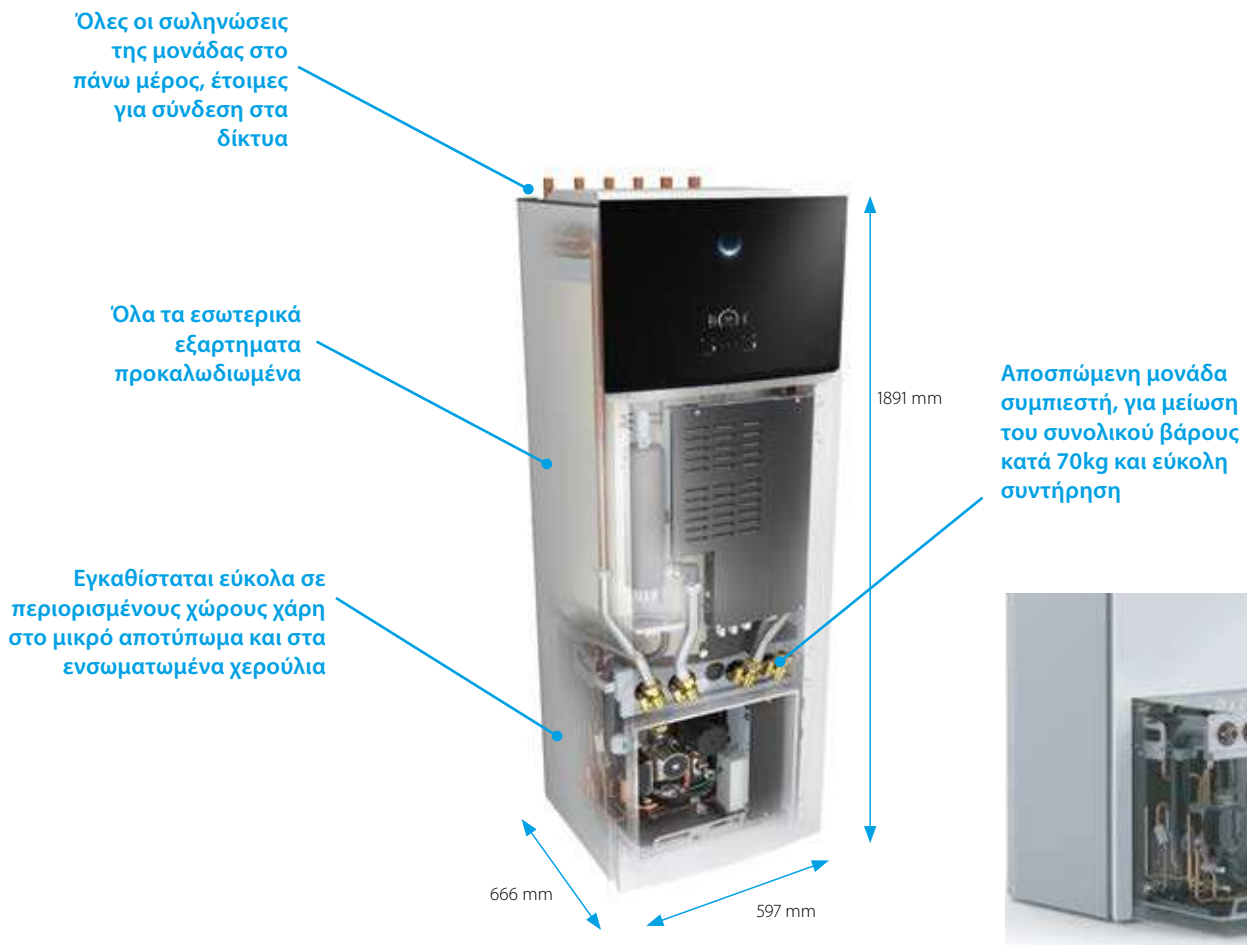



Θέρμανση χώρου

Ανεξαρτήτως καιρικών συνθηκών



Ψύξη χώρου

Ενεργή ψύξη με υψηλή απόδοση



Παραγωγή ζεστού νερού χρήσης

Ενσωματωμένη δεξαμενή από ανοξείδωτο χάλυβα χωρητικότητας 180lt



Εσωτερική μονάδα		EGSA	H06D9W	X06D9W(G)	H10D9W	X10D9W(G)	
Ισχύς θέρμανσης	Ελάχ.	kW	0.85				
	Ονομ.	kW	3.35		5.49		
	Μέγ.	kW	7.98		9.55		
Απορροφώμενη ισχύς COP	Ονομ.	kW	0.74		1.17		
Θέρμανση χώρου	Θερμοκρασία νερού 55°C (Μέσο κλίμα)	Εποχιακός βαθμός απόδοσης, ης	%	141	143	152	154
	Θερμοκρασία νερού 35°C (Μέσο κλίμα)	Ενεργειακή Σήμανση	%	A++		A+++	
Ζεστό νερό χρήσης	Μέσο κλίμα	Προφίλ κατανάλωσης		L			
		Εποχιακός βαθμός απόδοσης, ηwh		117			
Ψύξη χώρου	Εφαρμογή μέσης θερμοκρασίας	Γενική	SEER	-	15	-	15
	Εφαρμογή χαμηλής θερμοκρασίας	Γενική	Pdesign	-	8	-	8
Περιβλημά	Χρώμα			Λευκό ή ασημένιο-γκρι			
	Υλικό			Προεπικαλυμμένο μεταλλικό έλασμα			
Διαστάσεις	Μονάδα	ΎψοςxΠλάτοςxΒάθος	mm	1,891x597x666			
Βάρος	Μονάδα		kg	222			
Δοχείο	Όγκος νερού		l	180			
	Μόνωση	Απώλεια θερμότητας	kWh/24h	1.2			
Εύρος λειτουργίας	Προστασία από διάβρωση			Αποξείδωση			
	Χώρος εγκατάστασης	Ελάχ.~Μέγ.	°C	5 / 35			
	Πλευρά άλμης	Ελάχ.~Μέγ.	°C	-10 / 30			
	Θέρμανση Ζεστό νερό χρήσης	Νερό	Ελάχ.~Μέγ.	°C	5 / 65		
Ψυκτικό	Ψυκτικό			R-32			
	Τύπος			R-32			
	GWP			675			
	Φορτίο		kg	1.70			
Ηχητική ισχύς	Ονομ.	dBA		39.0		41.0	
	Ηχητική πίεση (στο 1m)	Ονομ.	dBA	27.0		29.0	
Παροχή	Ονομασία/Φάση/Συχνότητα/Τάση		Hz/V	3~/50/400 or 1~/50/230			
	Συνιστώμενες ασφάλειες		A	16			

Τι είναι Heat Pump Convector

Το Daikin Altherma HPC (Heat Pump Convector) παρέχει ψύξη και θέρμανση. Το σύστημα είναι συμβατό με ενδοδαπέδια θέρμανση ή θερμαντικά σώματα σε μία πολυζωνική εγκατάσταση. Η μονάδα ενδείκνυται και για χρήση σε κρεβατοκάμαρες χάρη στην αθόρυβη λειτουργία της.

Πώς δουλεύει;

Ο τρόπος λειτουργίας ενός Heat Pump Convector είναι παρόμοιος με εκείνον ενός θερμαντικού σώματος, καθώς και τα δύο χρησιμοποιούν την κίνηση του αέρα για να θερμάνουν έναν χώρο. Ένα θερμαντικό σώμα κινεί τον αέρα του δωματίου μέσω της ροής θερμού νερού στις σωληνώσεις που τον ζεσταίνει. Με ένα Heat Pump Convector, η διαδικασία αυτή είναι πιο γρήγορη καθώς υπάρχει ένας μικρός ανεμιστήρας στο κάτω μέρος που επιταχύνει την κυκλοφορία του αέρα.

Ένα Heat Pump Convector δημιουργεί την ίδια θερμοκρασία χώρου με ένα παραδοσιακό θερμαντικό σώμα, αλλά με χαμηλότερες θερμοκρασίες νερού, κάτι που συνεισφέρει σε άμεση εξοικονόμηση ενέργειας.

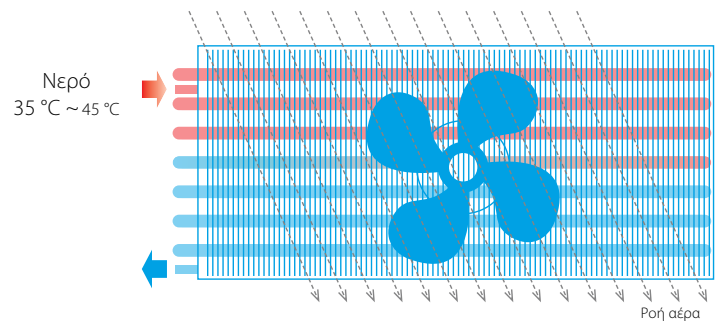

- > Ιδανικό για νεόδμητες κατοικίες
- > Μπορεί να λειτουργήσει σε χαμηλή θερμοκρασία νερού (35°C) κάτι που είναι ιδανικό για εφαρμογές αντλίας θερμότητας

Χαμηλή στάθμη θορύβου

Όταν υπάρχει λιγότερη ζήτηση θερμότητας, η μονάδα μειώνει την ταχύτητα του ανεμιστήρα επιτυγχάνοντας χαμηλή στάθμη θορύβου. Ένας τυπικός ανεμιστήρας ON/OFF δεν έχει αυτή τη δυνατότητα.

Για τις μονάδες δαπέδου και κρυφού τύπου, η ηχητική πίεση φτάνει τα 25dBA στη χαμηλότερη ταχύτητα του ανεμιστήρα.

Στη ρύθμιση night mode, ο ήχος μειώνεται ακόμη περισσότερο.

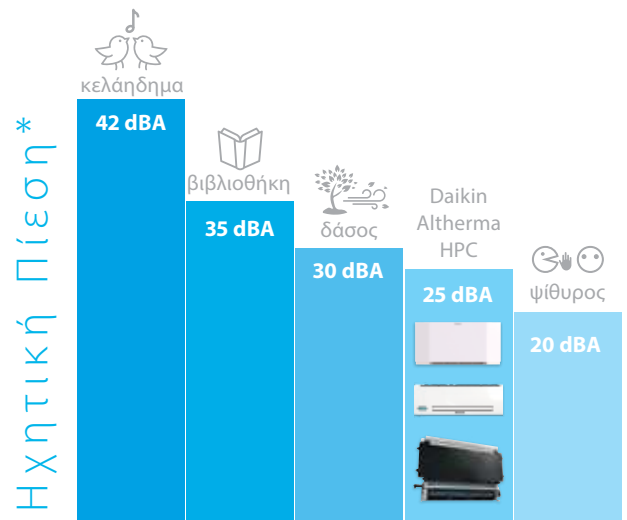
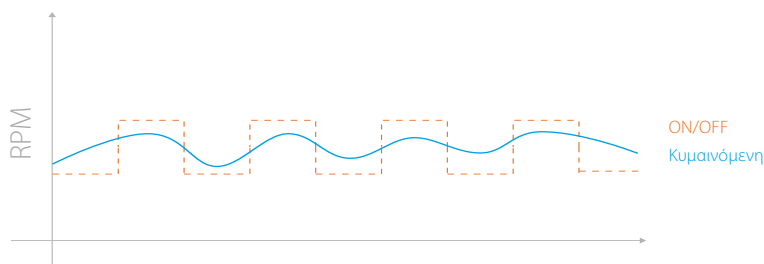

* στο 1m

Φυσική συμβίωση με αντλίες θερμότητας

Λειτουργώντας με χαμηλή θερμοκρασία, τα Daikin Altherma HPC ταιριάζουν φυσικά με τις αντλίες θερμότητας Daikin. Η γκάμα των Heat Pump Convectors διαθέτει 3 μοντέλα.

- 1 Μοντέλο δαπέδου με έλεγχο ποιότητας εσωτερικού αέρα (προαιρετικό)
- 2 Μοντέλο τοίχου με απομακρυσμένο έλεγχο
- 3 Μοντέλο κρυφής τοποθέτησης, κρυμμένο στο ταβάνι ή στον τοίχο



Daikin Altherma HPC

Μοντέλο δαπέδου



Το μοντέλο δαπέδου Daikin Altherma HPC, εντυπωσιάζει με τις λειτουργίες χαμηλής στάθμης θορύβου και την κομψή του σχεδίαση που έλαβε το Βραβείο Red Dot Design Award 2020. Εκτός της θέρμανσης και της ψύξης, η μονάδα μπορεί επίσης να παρέχει έλεγχο ποιότητας εσωτερικού αέρα.

Κομψή σχεδίαση

Η μονάδα δαπέδου Daikin Altherma HPC έχει βάθος μόνο 135mm που ταιριάζει σε οποιοδήποτε χώρο. Η βελτιστοποιημένη σχεδίασή της, έλαβε το Βραβείο Red Dot Design Award 2020.

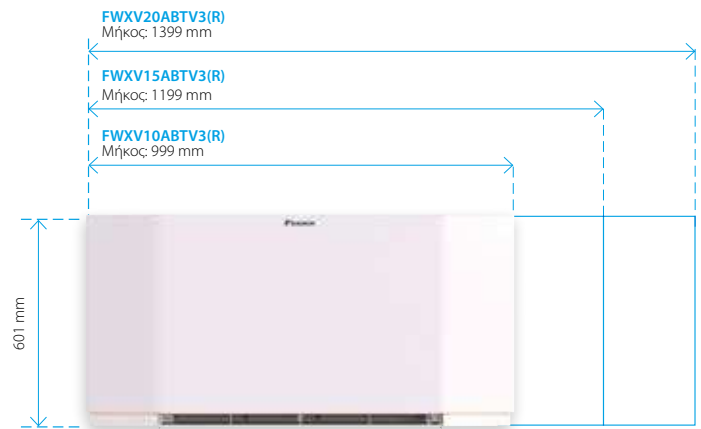

Έλεγχος

Η Daikin προσφέρει μία ευρεία γκάμα λειτουργικών χειριστηρίων με κομψό σχεδιασμό.

EKRCTRL1



- > Ενσωματωμένο χειριστήριο
- > Πλήρης έλεγχος ταχυτήτων
- > Οθόνη πολλαπλών χρωμάτων

EKRCTRL2



- > Ενσωματωμένο χειριστήριο
- > 4 ρυθμίσεις ταχύτητας

EKWHCTRL1



- > Χειριστήριο τοίχου
- > Πλήρης έλεγχος ταχυτήτων
- > Σε συνδυασμό με EKWHCTRL0

EKPCBO



- > Ενσωματωμένο χειριστήριο
- > Λειτουργία ON/OFF
- > Σε συνδυασμό με εξωτερικούς θερμοστάτες

EKWHCTRL1A



- > Χειριστήριο τοίχου
- > Πλήρης έλεγχος ταχυτήτων
- > Σε συνδυασμό με EKWHCTRL0
- > Περιλαμβάνει αισθητήρα ποιότητας εσωτερικού αέρα

Πλήρης κατάλογος εξαρτημάτων

Για απροβλημάτιστη εγκατάσταση σε κάθε εφαρμογή η Daikin συστήνει την εγκατάσταση 3-οδης βαλβίδας

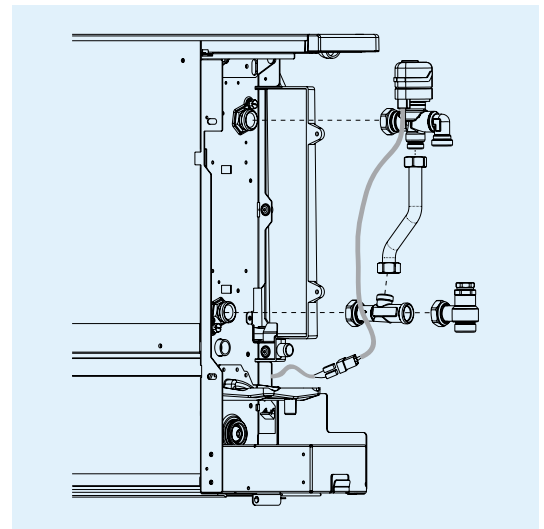



Εσωτερική μονάδα				FWXV10ABTV3(R)	FWXV15ABTV3(R)	FWXV20ABTV3(R)
Δυνατότητα ψύξης σε 7/12 °C	Ελάχ.		kW	0.78	1.10	1.13
	Μεσ.		kW	1.11	1.65	1.98
	Μέγ.		kW	1.62	2.64	2.99
Αισθητή ικανότητα ψύξης σε 7/12 °C	Ελάχ.		kW	0.58	0.82	0.85
	Μεσ.		kW	0.71	1.15	1.55
	Μέγ.		kW	1.25	1.91	2.33
Δυνατότητα ψύξης σε 45/40 °C	Ελάχ.		kW	0.87	1.12	1.11
	Μεσ.		kW	1.27	1.83	2.32
	Μέγ.		kW	1.96	2.86	3.50
Απορροφώμενη ισχύς	Ελάχ.		W	6	7	8
	Μεσ.		W	10	13	15
	Μέγ.		W	19	25	31
Ταχύτητα ανεμιστήρα	Ελάχ.		RPM		720	
	Μεσ.		RPM		1,220	
	Μέγ.		RPM		1,700	
Περιβλημά	Χρώμα			Λευκό, RAL 9003		
	Υλικό			Μεταλλικό έλασμα		
Διαστάσεις	Μονάδα	Ύψος	mm	601		
		Πλάτος	mm	999	1,199	1,399
		Βάθος	mm	135		
	Συσκευασμένη μονάδα	Ύψος	mm	690		
		Πλάτος	mm	1,230	1,430	1,630
		Βάθος	mm	210		
Βάρος	Μονάδα		kg	20	23	26
	Συσκευασμένη μονάδα		kg	21	24	27
Υλικό συσκευασίας	Βάρος		kg	Χαρτόνι		
Εναλλάκτης θερμότητας	Ποσότητα			1		
	Όγκος εσωτερικού στοιχείου		l	0.80	1.13	1.46
		Μέγιστη Πίεση Λειτουργίας		bar	10	
Κύκλωμα νερού	Διάμετρος συνδέσεων σωληνώσεων		inch	3/4" αρσενικές		
	Υλικό σωληνώσεων			Χαλκός		
	Πτώση πίεσης νερού στους 45/40 °C Θέρμανση	Ελάχ.	kPa	7	9	8
		Μεσ.	kPa	8	14	15
		Μέγ.	kPa	11	23	22
	Πτώση πίεσης νερού στους 7/12 °C Ψύξη	Ελάχ.	kPa	7	9	8
		Μεσ.	kPa	8	14	15
		Μέγ.	kPa	11	23	22
	Ροή νερού στους 45/40 °C Θέρμανση	Ελάχ.	kg/h	150	193	191
		Μεσ.	kg/h	218	315	399
		Μέγ.	kg/h	337	492	602
	Ροή νερού στους 7/12 °C Ψύξη	Ελάχ.	kg/h	134	189	194
Μεσ.		kg/h	191	284	341	
Μέγ.		kg/h	279	454	514	
Πίεση	Θέρμανσης/Μεγ.	bar	10			
Ηχητική ισχύς	Ελάχ.		dBa	40	42	43
	Μεσ.		dBa	47	49	50
	Μέγ.		dBa	56	57	58
Εύρος λειτουργίας	Θέρμανση	Νερό	Ελάχ.	°C	30	
			Μέγ.	°C	85	
	Ψύξη	Νερό	Ελάχ.	°C	5	
			Μέγ.	°C	18	
	Θερμοκρασία χώρου		Ελάχ.	°CDB	0	
			Μέγ.	°CDB	45	
Συστήματα ελέγχου	Χειριστήριο που ενσωματώνεται			Ναι		
	Χειριστήριο τοίχου			Ναι		
Ηλεκτρικές προδιαγραφές				FWXV10ABTV3(R)	FWXV15ABTV3(R)	FWXV20ABTV3(R)
Παροχή	Φάση			1		
	Συχνότητα		Hz	50		
	Τάση		V	230		
Κατανάλωση ηλεκτρικής ενέργειας	Μέγ.		W	19	25	31
	Αναμονή		W	3	4	5
Ρεύμα	Μέγιστο ρεύμα λειτουργίας		A	0.15	0.21	0.27



Daikin Altherma HPC

Μοντέλο τοίχου

Χάρη στην κομψή σχεδίασή της, η επιτοίχια μονάδα μας ταιριάζει με την εσωτερική διακόσμηση διακριτικά ενώ ταυτόχρονα βοηθά στο να εξοικονομήσετε πολύτιμο χώρο στο δάπεδο.

Κομψή σχεδίαση

Το Daikin Altherma HPC τοίχου έχει μεταλλικό περίβλημα και διατίθεται σε 3 μεγέθη.

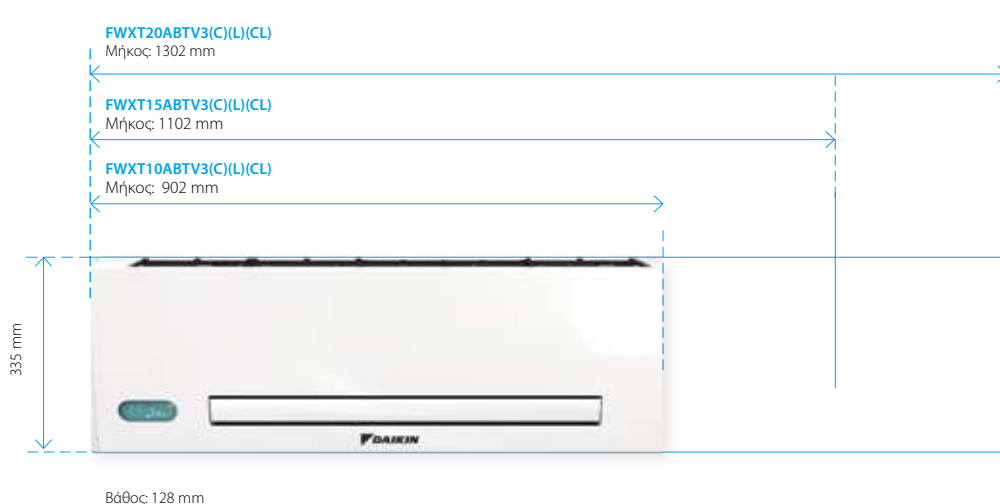

Έλεγχος

EKWHCTRL1



- › Χειριστήριο τοίχου
- › Πλήρης έλεγχος ταχυτήτων
- › Για μοντέλα FWXT-ABTV3(L)

Ασύρματο χειριστήριο



- › Πλήρης έλεγχος ταχυτήτων
- › Για μοντέλα FWXT-ABTV3C(L)



Εσωτερική μονάδα				FWXT10ABTV3(C)(L)(CL)	FWXT15ABTV3(C)(L)(CL)	FWXT20ABTV3(C)(L)(CL)
Δυνατότητα ψύξης σε 7/12 °C	Ελάχ.		kW	0.49	0.62	0.70
	Μεσ.		kW	0.88	1.08	1.21
	Μέγ.		kW	1.24	1.61	1.94
Αισθητή ικανότητα ψύξης σε 7/12 °C	Ελάχ.		kW	0.37	0.52	0.57
	Μεσ.		kW	0.70	0.86	1.02
	Μέγ.		kW	0.98	1.27	1.52
Δυνατότητα ψύξης σε 45/40 °C	Ελάχ.		kW	0.55	0.79	0.84
	Μεσ.		kW	1	1.36	1.75
	Μέγ.		kW	1.50	2.01	2.41
Απορροφώμενη ισχύς	Ελάχ.		W		5	
	Μεσ.		W	8	9	10
	Μέγ.		W	19	20	29
Ταχύτητα ανεμιστήρα	Ελάχ.		RPM		680	
	Μεσ.		RPM		1,100	
	Μέγ.		RPM		1,500	
Περιβλήμα	Χρώμα			Λευκό, RAL 9003		
Διαστάσεις	Μονάδα	Ύψος	mm		335	
		Πλάτος	mm	902	1,102	1,302
		Βάθος	mm		128	
	Συσκευασμένη μονάδα	Ύψος	mm		490	
		Πλάτος	mm	1,030	1,230	1,430
		Βάθος	mm		210	
Βάρος	Μονάδα		kg	14	16	19
	Συσκευασμένη μονάδα		kg	15	17	20
Υλικό συσκευασίας				Χαρτόνι		
Εναλλάκτης θερμότητας	Βάρος		kg		1	
	Ποσότητα				1	
	Όγκος εσωτερικού στοιχείου			l	0.80	1.13
Μέγιστη Πίεση Λειτουργίας			bar		10	
Κύκλωμα νερού	Διάμετρος συνδέσεων σωληνώσεων		inch	3/4" αρσενικές		
	Υλικό σωληνώσεων			Χαλκός		
	Πτώση πίεσης νερού στους 45/40 °C Θέρμανση	Ελάχ.	kPa	5.10	4.81	6
		Μεσ.	kPa	12	6.30	6.40
		Μέγ.	kPa	16.30	7.20	8.10
	Πτώση πίεσης νερού στους 7/12 °C Ψύξη	Ελάχ.	kPa	4.80	4.70	5.50
		Μεσ.	kPa	10.50	5.60	5.40
		Μέγ.	kPa	11.70	5.05	5.30
	Ροή νερού στους 45/40 °C Θέρμανση	Ελάχ.	kg/h	95	136	144
		Μεσ.	kg/h	172	234	301
		Μέγ.	kg/h	258	346	415
	Ροή νερού στους 7/12 °C Ψύξη	Ελάχ.	kg/h	84	107	120
		Μεσ.	kg/h	151	186	208
Μέγ.		kg/h	213	277	334	
Πίεση	Θέρμανσης/Μεγ.	bar		10		
Ηχητική ισχύς	Ελάχ.		dBA	35	36	37
	Μεσ.		dBA	46	47	48
	Μέγ.		dBA	53	54	55
Εύρος λειτουργίας	Θέρμανση	Νερό	Ελάχ.	°C	30	
			Μέγ.	°C	85	
	Ψύξη	Νερό	Ελάχ.	°C	5	
			Μέγ.	°C	18	
	Θερμοκρασία χώρου		Ελάχ.	°CDB	0	
			Μέγ.	°CDB	45	
Συστήματα ελέγχου	Ασύρματο τηλεχειριστήριο			Ναι για μοντέλα -C		
	Χειριστήριο τοίχου			Ναι		
Ηλεκτρικές προδιαγραφές				FWXT10ABTV3(C)(L)(CL)	FWXT15ABTV3(C)(L)(CL)	FWXT20ABTV3(C)(L)(CL)
Παροχή	Φάση			1		
	Συχνότητα		Hz	50		
	Τάση		V	230		
Κατανάλωση ηλ.ενέργειας	Μέγ.		W	19	20	29
	Αναμονή		W	3	4	5
Ρεύμα	Μέγ. ρεύμα λειτουργίας		A	0.16	0.18	0.24



Daikin Altherma HPC

Μοντέλο κρυφής τοποθέτησης

Το μοντέλο κρυφής τοποθέτησης Daikin Altherma HPC, είναι ιδανικό για χώρους υψηλής αισθητικής όπου απαιτείται η εγκατάσταση θέρμανσης και ψύξης να είναι αόρατη!

Κομψή σχεδίαση

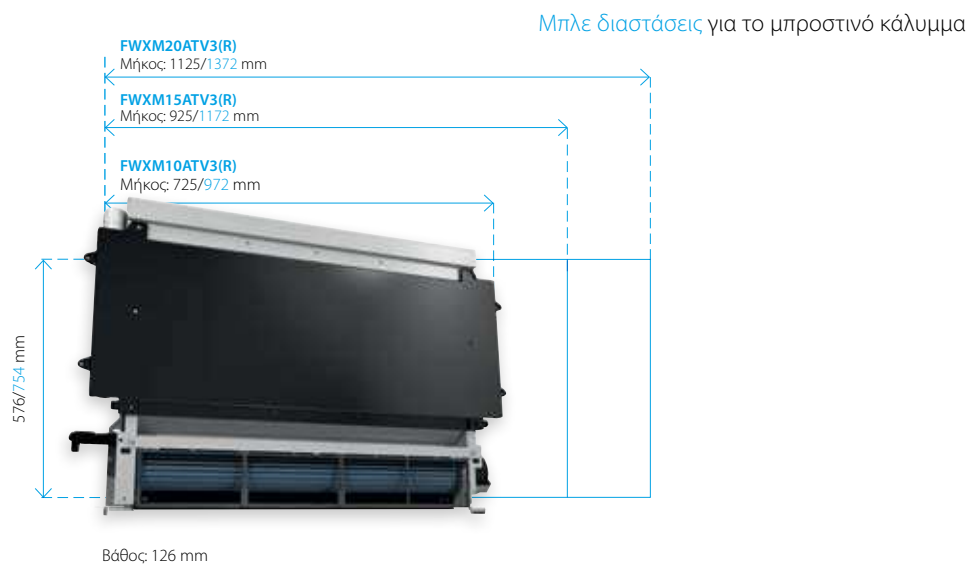

Έλεγχος

EKWHCTRL1



- › Χειριστήριο τοίχου
- › Πλήρης έλεγχος ταχυτήτων
- › Σε συνδυασμό με EKWHCTRL0

Ευέλικτη εγκατάσταση

Το Daikin Altherma HPC μπορεί να εγκατασταθεί με τέσσερις διαφορετικούς τρόπους, καλύπτοντας τις ανάγκες κάθε χώρου. Η μονάδα μπορεί να τοποθετηθεί οριζόντια ή κάθετα. Για οριζόντια εγκατάσταση σε γυψοσανίδα, προσφέρονται τρεις διαφορετικές δυνατότητες:

- › Οριζόντιο κάλυμμα και κάθετη γρίλια για έξοδο αέρα
- › Οριζόντια γρίλια εισόδου και κάθετη γρίλια για έξοδο αέρα
- › Οριζόντιες γρίλιες εισόδου και εξόδου





Εσωτερική μονάδα				FWXM10ATV3(R)	FWXM15ATV3(R)	FWXM20ATV3(R)
Δυνατότητα ψύξης σε 7/12 °C	Ελάχ.		kW	0.75	1.15	1.32
	Μεσ.		kW	1.36	2.08	2.39
	Μέγ.		kW	2.12	2.81	3.30
Αισθητή ικανότητα ψύξης σε 7/12 °C	Ελάχ.		kW	0.59	0.83	1.02
	Μεσ.		kW	1.07	1.51	1.84
	Μέγ.		kW	1.72	2.11	2.71
Δυνατότητα ψύξης σε 45/40 °C	Ελάχ.		kW	0.82	1.20	1.47
	Μεσ.		kW	1.53	2.16	2.59
	Μέγ.		kW	2.21	3.02	3.81
Απορροφώμενη ισχύς	Ελάχ.		W	4	6	5
	Μεσ.		W	8	11	11
	Μέγ.		W	19	20	29
Ταχύτητα ανεμιστήρα	Ελάχ.		RPM		680	
	Μεσ.		RPM		1,100	
	Μέγ.		RPM		1,500	
Περίβλημα	Υλικό			Χωρίς περίβλημα		
Διαστάσεις	Μονάδα	Ύψος	mm		576	
		Πλάτος	mm	725	925	1125
		Βάθος	mm		126	
	Συσκευασμένη μονάδα	Ύψος	mm		690	
		Πλάτος	mm	830	1,030	1,230
		Βάθος	mm		210	
Βάρος	Μονάδα		kg	12	15	18
	Συσκευασμένη μονάδα		kg	13	16	19
Υλικό συσκευασίας	Μονάδα			Χαρτόνι		
Εναλλάκτης θερμότητας	Βάρος		kg		1	
	Ποσότητα			1	1	1
	Όγκος εσωτερικού στοιχείου		l	0.80	1.13	1.46
Κύκλωμα νερού	Διάμετρος συνδέσεων σωληνώσεων		inch		3/4" αρσενικές	
		Υλικό σωληνώσεων			Χαλκός	
	Πτώση πίεσης νερού στους 45/40 °C Θέρμανση	Ελάχ.	kPa	1.50	2.70	3
		Μεσ.	kPa	4.30	9.30	8.90
		Μέγ.	kPa	1.90	19.10	21.20
	Πτώση πίεσης νερού στους 7/12 °C Ψύξη	Ελάχ.	kPa	1.90	2.70	2.50
		Μεσ.	kPa	4.30	9.90	8.80
		Μέγ.	kPa	8.20	17.10	18
	Ροή νερού στους 45/40 °C Θέρμανση	Ελάχ.	kg/h	141	206	253
		Μεσ.	kg/h	263	372	445
		Μέγ.	kg/h	380	519	655
	Ροή νερού στους 7/12 °C Ψύξη	Ελάχ.	kg/h	129	198	227
		Μεσ.	kg/h	234	358	411
		Μέγ.	kg/h	365	483	568
Ηχητική ισχύς	Πίεση	Θέρμανσης/Μεγ.	bar		10	
	Ελάχ.		dBA	35	36	36
	Μεσ.		dBA	45	46	47
	Μέγ.		dBA	53	54	55
Εύρος λειτουργίας	Θέρμανση	Πλευρά νερού	Ελάχ.	°C	30	
			Μέγ.	°C	85	
	Ψύξη	Πλευρά νερού	Ελάχ.	°C	5	
			Μέγ.	°C	18	
	Θερμοκρασία χώρου		Ελάχ.	°CDB	0	
			Μέγ.	°CDB	45	
Συστήματα ελέγχου	Χειριστήριο τοίχου			Ναι		
Ηλεκτρικές προδιαγραφές				FWXM10ATV3(R)	FWXM15ATV3(R)	FWXM20ATV3(R)
Παροχή	Φάση				1	
	Συχνότητα		Hz		50	
	Τάση		V		230	
Κατανάλωση ηλεκτρικής ενέργειας	Μέγ.		W	19	20	29
Ρεύμα	Αναμονή		W	3	4	5
	Μέγιστο ρεύμα λειτουργίας A		A	0.16	0.18	0.26

Daikin Altherma M HW

Νέα γενιά αντλιών θερμότητας ζεστού νερού χρήσης

Προτεραιότητα η ευελιξία







Η Daikin Altherma M HW είναι η ολοκαίνουρια γκάμα αντλιών θερμότητας με ενσωματωμένο δοχείο για την παραγωγή ζεστού νερού χρήσης, κατάλληλη για μικρές οικιακές εφαρμογές.

Είναι μία έξυπνη λύση θέρμανσης για ζεστό νερό χρήσης η οποία αξιοποιεί την ηλεκτρική ενέργεια, του αέρα και αν χρειάζεται την ηλιακή θερμική και φωτοβολταϊκή ενέργεια χωρίς να καταφεύγει στα παραδοσιακά καύσιμα. Τα χαρακτηριστικά γνωρίσματα της Daikin Altherma M HW είναι η αποδοτικότητα, η ευελιξία και η νέα εμφάνιση και με αυτά ξεχωρίζει σε σύγκριση με έναν κλασικό ηλεκτρικό θερμοσίφωνα.

Δυνατότητες

Η Daikin Altherma M HW είναι μία αντλία θερμότητας αέρα-νερού για την παραγωγή ζεστού νερού χρήσης, με δοχείο αποθήκευσης από επισμαλτωμένο χάλυβα με εξωτερική επένδυση για την εξασφάλιση της υγιεινής και της μέγιστης απόδοσης.

- › Μέγιστη θερμοκρασία 62°C με λειτουργία αντλίας θερμότητας μόνο, ή 75°C με τη χρήση ηλεκτρικής αντίστασης
- › Ψηφιακό χειριστήριο με πλήκτρα αφής και δυνατότητα προγραμματισμού
- › Δυνατότητα σύνδεσης με ηλιακούς συλλέκτες για την παραγωγή νερού από τον ήλιο (μοντέλα P)
- › Δυνατότητα σύνδεσης με φωτοβολταϊκό σύστημα

Μοντέλο	Εύρος λειτουργίας	Χωρητικότητα (L)	Αποδιδόμενη Ισχύς (W)	Απορροφώμενη Ισχύς (W)	Σύνδεση με ηλιακό	Ψυκτικό μέσο	Ενεργειακή κλάση	Προφίλ κατανάλωσης	Αριθμός χρηστών
EKHH200CV3	-7 έως 43°C	192	1,820	430	NO	R-134a	A ⁺	L	
EKHH260CV3		250	1,820	430	NO	R-134a	A ⁺	XL	
EKHH200PCV3	-7 έως 43°C	192	1,820	430	YES	R-134a	A ⁺	L	
EKHH260PCV3		250	1,820	430	YES	R-134a	A ⁺	XL	
EKHLE200CV3	4 έως 43°C	187	1,600	370	NO	R-134a	A ⁺	L	
EKHLE200CV3		247	1,600	370	NO	R-134a	A ⁺	XL	

Λειτουργίες Daikin Altherma M HW



Χρήση ρεύματος
απο φωτοβολταϊκά



Λειτουργία
προγράμματος



Λειτουργία
απολύμανσης



Λειτουργία εκτός
των ωρών αιχμής



Λειτουργία ηλιακού
συστήματος



Ενεργοποίηση
κλειδώματος πλήκτρων



Ενεργοποίηση
απόψυξης



Λειτουργία
διακοπών



Ενδειξη
σφάλματος



Λειτουργία με
αντλία θερμότητας



Λειτουργία με
ηλεκτρική αντίσταση



Αντιπαγετική
προστασία



Πλήκτρο ON/OFF
(ενεργοποίηση/απενεργοποίηση)



Πλήκτρο
ρυθμίσεων

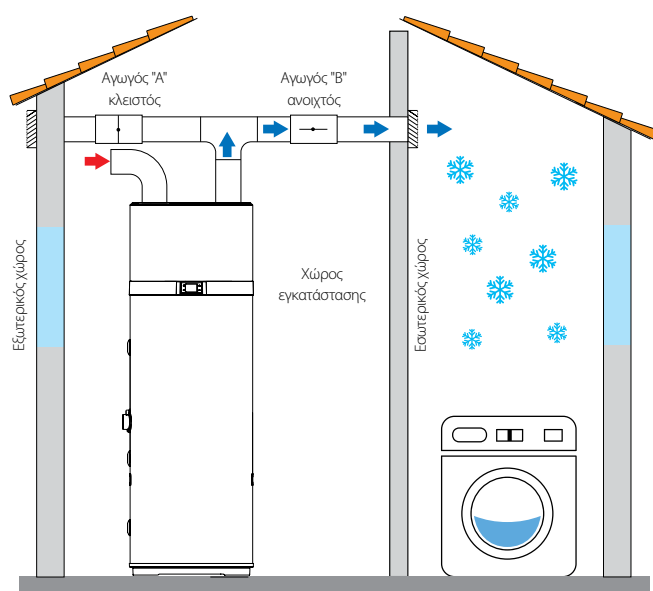

Σχ. 1 - Παράδειγμα εγκατάστασης το καλοκαίρι

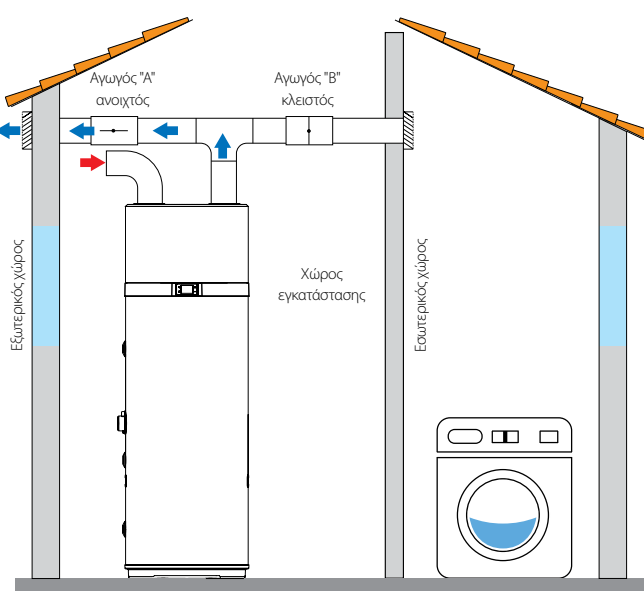

Σχ. 2 - Παράδειγμα εγκατάστασης τον χειμώνα

Ένα από τα μοναδικά χαρακτηριστικά αυτών των συστημάτων αντλίας θερμότητας είναι ότι κατά τη λειτουργία τους μειώνουν σημαντικά τη θερμοκρασία του αέρα, ο οποίος συνήθως απορρίπτεται στον εξωτερικό χώρο. Ο αέρας αυτός είναι πλήρως αφυγραμμένος και για αυτόν ακριβώς τον λόγο μπορεί να χρησιμοποιηθεί για την ψύξη συγκεκριμένων δωματίων τους μήνες του καλοκαιριού. Η εγκατάσταση απαιτεί διπλό σωλήνα εξαγωγής του αέρα, με φραγμούς ροής για την απόρριψη του αέρα είτε εκτός (σχ.1) είτε εντός του σπιτιού (σχ.2).

Ηλεκτρονικά

που δεν θα μπορούσαν να είναι πιο εύκολα!





Το χειριστήριο της Daikin Altherma M HW διαθέτει μία εύχρηστη και απλή οθόνη

- › Λευκά LED για έλεγχο της θερμοκρασίας και των ρυθμίσεων
- › Κόκκινα LED οπίσθιου φωτισμού για ειδοποιήσεις σφάλματος
- › Τα 4 πλαϊνά πλήκτρα αφής για εύκολο χειρισμό















Λειτουργίες

Η Daikin Altherma M HW διαθέτει 5 διαφορετικές λειτουργίες, οι οποίες καλύπτουν κάθε ανάγκη για παραγωγή ζεστού νερού χρήσης.

Λειτουργία Eco		Αποκλειστικά ανανεώσιμη ενέργεια Η Daikin Altherma M HW λειτουργεί μόνο σε λειτουργία αντλίας θερμότητας (ανώτερο σημείο ρύθμισης 62°C). Η ηλεκτρική αντίσταση ενεργοποιείται για υποστήριξη μόνο εάν η εξωτερική θερμοκρασία είναι εκτός του εύρους λειτουργίας.
Λειτουργία Auto		Ανανεώσιμη ενέργεια ως βασική πηγή Η Daikin Altherma M HW λειτουργεί κατά προεπιλογή σε λειτουργία αντλίας θερμότητας (ανώτερο σημείο ρύθμισης 62°C). Ο πρόσθετος θερμαντήρας ενεργοποιείται για υποστήριξη μόνο εάν η αύξηση της θερμοκρασίας δοχείου είναι πολύ αργή (<4°C/30 min), ή όταν η εξωτερική θερμοκρασία είναι εκτός του εύρους λειτουργίας.
Λειτουργία Boost		Συνδυασμένη χρήση ανανεώσιμης και ηλεκτρικής ενέργειας Η Daikin Altherma M HW λειτουργεί ταυτόχρονα με την αντλία θερμότητας και την ηλεκτρική αντίσταση. Το σημείο ρύθμισης μπορεί να είναι έως 75°C.
Λειτουργία Electric		Ηλεκτρική ενέργεια μόνο Η Daikin Altherma M HW λειτουργεί μόνο με την ηλεκτρική αντίσταση. Το σημείο ρύθμισης μπορεί να είναι έως 75°C.
Λειτουργία Fan		Μόνο επανακυκλοφορία αέρα Η Daikin Altherma M HW λειτουργεί μόνο σε λειτουργία εξαερισμού. Η αντλία θερμότητας και η ηλεκτρική αντίσταση είναι εκτός λειτουργίας.



- | | |
|--|--|
|  Ειδοποίηση |  Κλείδωμα πλήκτρων |
|  Λειτουργία αντλίας θερμότητας |  Πρόγραμμα |
|  Λειτουργία ηλεκτρικής αντίστασης |  Φωτοβολταϊκό |
|  Απόψυξη |  Ηλιοθερμικό |
|  Αντιπαγετική προστασία |  Λειτουργία διακοπών |
|  Λειτουργία απολύμανσης |  Λειτουργία εκτός των ωρών αιχμής |

Daikin Altherma M HW

- › Κομψή σχεδίαση
- › Προγραμματισμός κύκλου απολύμανσης
- › Προγραμματισμένη λειτουργία
- › Δυνατότητα σύνδεσης ηλιακού συστήματος (EKHHE-PCV3)
- › Διατίθεται και σε μοντέλο για πιο θερμό κλίμα (EKHLE-CV3)



Εσωτερική μονάδα		EK	HHE200CV3	HHE260CV3	HHE200PCV3	HHE260PCV3	HLE200CV3	HLE260CV3	
Χρόνος θέρμανσης	Μέγ.	hh:mm	08:17 / 06:01	10:14 / 07:39	08:17 / 06:01	10:14 / 07:39	07:16 / 09:01	09:44 / 11:38	
COP			3.23 / 3.49	3.38 / 3.59	3.23 / 3.49	3.38 / 3.59	2.8 / 2.5	3.1 / 2.6	
Ισχύς	Όνομ.	kW	1.82			1.60			
Χωρητικότητα	Μέγ.	l	192	250	187	247	192	250	
Διαστάσεις	Μονάδα	Ύψος	mm	1,607	1,892	1,607	1,892	1,607	1,892
		Διάμετρος	mm	Πάνω μέρος: 621, Κάτω μέρος: 628					
Βάρος	Μονάδα	Άδεια	kg	85	97	96	106	86	98
Χώρος εγκατάστασης			Εσωτερικός χώρος						
Κατηγορία IP			IP24						
Ψυκτικό	Τύπος		R-134a						
	GWP		1,430						
	Ισοδύναμο CO ₂	TCO ₂ Eq	1.43						
	Φορτίο	kg	1						
Αντλία θερμότητας	Περιβλήμα	Χρώμα	Λευκό						
	Μέθοδος απόψυξης		Θερμό αέριο						
	Αυτόματη εκκίνηση απόψυξης		-2						
	Πίεση συστήματος	Μεγ.	bar	7					
	Εύρος λειτουργίας	Περιβάλλον	Ελάχ.	-7				4	
			Μέγ.					43	
	Παροχή	Φάση		1					
Συχνότητα		Hz	50						
Τάση		V	230						
Μέγιστη ένταση ρεύματος		A	2.43				2.3		
Δοχείο	Ισχύς ηλεκτρικής αντίστασης	Όνομ.	kW						
	Περιβλήμα	Υλικό	Δεξαμενή από επισμαλτωμένο χάλυβα						
	Εγκατάσταση	Δυνατότητα σύνδεσης με ηλιακό	-	-	Ναι	Ναι	-	-	
	Απώλεια θερμότητας σε αναμονή	W	63	71	63	71	60	70	
	Παροχή	Φάση		1					
		Συχνότητα	Hz	50					
Τάση		V	230						
Ζεστό νερό χρήσης	Προφίλ κατανάλωσης		L	XL	L	XL	L	XL	
	Ενεργειακή σήμανση		A+						
	Ρύθμιση θερμοκρασίας	°C	55						
	Μέσο κλίμα	Ετήσια κατανάλωση ενέργειας	kWh	758	1,203	758	1,203	883	1,315
		Εποχιακός βαθμός απόδοσης, η _{wh}	%	135	139	135	139	116	127
Ψυχρό κλίμα	Ετήσια κατανάλωση ενέργειας	kWh	979	1,672	979	1,672	883	1,315	
Θερμό κλίμα	Ετήσια κατανάλωση ενέργειας	kWh	698	1,132	698	1,132	883	1,315	
Ηχητική ισχύς		dBA	50				52		

Δοχεία & ηλιακοί συλλέκτες

Ολοκληρωμένες λύσεις ζεστού νερού χρήσης



Γιατί να επιλέξετε δοχεία ζεστού νερού χρήσης Daikin;

Για την παραγωγή ζεστού νερού χρήσης η Daikin παρέχει, τις καλύτερες λύσεις με τα υψηλότερα επίπεδα άνεσης, απόδοσης ενέργειας και αξιοπιστίας.



Σταθμός ηλιακού συστήματος (προαιρετικός)



Δοχεία ECH₂O

- › Ελαφρύ δοχείο από πλαστικό υλικό
- › Μηδενική συντήρηση και χωρίς διαδικασίες λειτουργιών απολύμανσης
- › Διπλό τοίχωμα πολυπροπυλενίου με αφρώδη μόνωση, για αντοχή σε χτυπήματα και μείωση της απώλειας θερμότητας στο ελάχιστο



Δοχεία αποθήκευσης από ανοξείδωτο χάλυβα

- › Η υψηλής ποιότητας μόνωση διατηρεί την απώλεια θερμότητας σε χαμηλό επίπεδο
- › Αποτελεσματική θερμοκρασία θέρμανσης: από 10°C έως 50°C σε μόλις 60 λεπτά
- › Διαθέσιμο ως μία ολοκληρωμένη λύση ή ξεχωριστή δεξαμενή
- › EKHWS(P)-D: διαθέσιμο σε 150lt, 180lt, 200lt, 250lt και 300lt από ανοξείδωτο χάλυβα

Γιατί να διαλέξετε ηλιακό συλλέκτη Daikin;

Οι ηλιακοί συλλέκτες της Daikin συνδυάζονται με όλα τα συστήματα θέρμανσης Daikin Altherma, ώστε να συλλέγεται περισσότερη ανανεώσιμη ενέργεια για παροχή ζεστού νερού χρήσης.

✓ Άνεση

- › Ευέλικτη κατασκευή που συνδυάζεται με ηλιακά συστήματα drain back και βεβιασμένης ροής
- › Παραγωγή ζεστού νερού χρήσης και υποβοήθηση θέρμανσης από ηλιακή ενέργεια
- › Συλλέκτες υψηλής απόδοσης που διατίθενται σε 3 επιλογές εγκατάστασης:
 - Επί της στέγης
 - Εντός της στέγης
 - Επίπεδη στέγη

✓ Αξιοπιστία

Πιστοποιητικό Keymark

- › Οι ηλιακοί συλλέκτες της Daikin έχουν λάβει πιστοποίηση Solar Keymark. Αναγνωρισμένο σε όλη την Ευρώπη, το πιστοποιητικό Keymark για ηλιοθερμικά προϊόντα διασφαλίζει την ποιότητα τους.



011-751016 F

Ηλιακό σύστημα ανοικτού κυκλώματος (Drain-Back)

Οι ηλιακοί συλλέκτες γεμίζουν με νερό μόνον όταν υπάρχει επαρκής θερμότητα από τον ήλιο. Τότε, ο κυκλοφορητής τίθεται σε λειτουργία και μεταφέρει το νερό στους συλλέκτες το οποίο επιστρέφει βαρυτικά στο δοχείο.

Αν η ηλιακή ακτινοβολία δεν είναι επαρκής ή αν το ηλιακό δοχείο αποθήκευσης ζεστού νερού δεν χρειάζεται περισσότερη θερμότητα, η αντλία τροφοδοσίας κλείνει και ολόκληρο το ηλιακό

σύστημα αδειάζει μέσα στο δοχείο αποθήκευσης. Για τον λόγο αυτό, απαιτείται οι σωληνώσεις του συστήματος να έχουν ρήση προς το δοχείο.

Η προσθήκη αντιψυκτικού δεν είναι απαραίτητη καθώς όταν η εγκατάσταση δεν χρησιμοποιείται, οι επιφάνειες του συλλέκτη είναι άδειοι και δεν διατρέχουν κανένα κίνδυνο.

Άλλο ένα περιβαλλοντικό πλεονέκτημα!

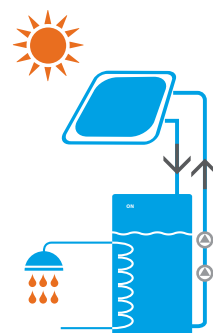

Ηλιακό σύστημα κλειστού κυκλώματος (υπό πίεση)

Το σύστημα γεμίζει με νερό που περιέχει την κατάλληλη ποσότητα αντιψυκτικού, ώστε να αποφευχθεί το πάγωμα κατά τους χειμερινούς μήνες. Ολόκληρο το σύστημα τίθεται υπό πίεση και σφραγίζεται.

Η αποθήκευση ενέργειας σε δοχείο που δεν βρίσκεται εκτεθειμένο στο εξωτερικό περιβάλλον μειώνει δραστικά τις απώλειες και εξασφαλίζει οικονομία και άνεση.

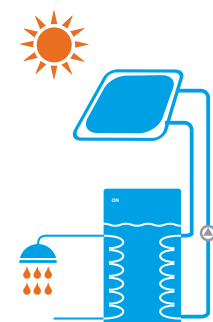

Πλαστικό δοχείο ζεστού νερού χρήσης με ηλιακή υποστήριξη

EKHWP-(P)B



Δοχείο 300lt



Δοχείο 500lt

		EKHWDH EKHWD B		EKHWP					
				500B		300B	500B	300PB	500PB
Περιβλημα	Χρώμα	Λευκό (Traffic white) (RAL9016) / Σκούρο γκρι (RAL7011)							
	Υλικό	Πολυπροπυλένιο ανθεκτικό σε κτυπήματα							
Διαστάσεις	Μονάδα	Πλάτος	mm	790		595	790	595	790
		Βάθος	mm	790		615	790	615	790
Βάρος	Μονάδα	Κενή	kg	66	82	53	76	56	82
Δοχείο	Χωρητικότητα		l	477		294	477	294	477
	Υλικό	Πολυπροπυλένιο							
	Μέγιστη θερμοκρασία νερού		°C	85					
	Ειδική θερμική απώλεια (EN 12977)	Θερμικές απώλειες	W/K	1,59		1,43	1,59	1,43	1,59
	Ενεργειακή κλάση			B					
	Θερμικές απώλειες σε αναμονή		W	72		64	72	64	72
	Όγκος αποθήκευσης		l	477		294	477	294	477
Εναλλάκτης θερμότητας	Ζεστό Νερό Χρήσης	Υλικό σωλήνας		Ανοξείδωτος χάλυβας SS DIN1.4404					
		Επιφάνεια	m ²	4,90		5,60	5,80	5,60	5,80
		Χωρητικότητα	l	24,5		27,8	28,9	27,8	29,0
		Πίεση λειτουργίας	bar	6					
	Πλήρωση	Θερμική ισχύς	W/K	2.580		2.790	2.825	2.790	2.825
		Υλικό σωλήνας		Ανοξείδωτος χάλυβας SS DIN1.4404					
		Επιφάνεια	m ²	2,14		2,7	3,7	2,7	3,7
		Χωρητικότητα	l	10,6		12,9	18,1	12,9	18,1
	2ος Εναλλάκτης φόρτισης (από ηλιακούς συλλέκτες, -PB)	Πίεση λειτουργίας	bar	3					
		Θερμική ισχύς	W/K	1.030		1.300	1.800	1.300	1.800
		Υλικό σωλήνας		-	SS DIN1.4404	-	-	-	-
		Επιφάνεια	m ²	-	2,2	-	-	0,8	1,7
	Εναλλάκτης υποβοήθησης θέρμανσης χώρου	Χωρητικότητα	l	-	10,9	-	-	3,9	8,7
		Πίεση λειτουργίας	bar	-	6	-	-	6	
Θερμική ισχύς		W/K	-	840	-	-	390	840	
Υλικό σωλήνας			-	-	-	SS DIN1.4404	-	SS DIN1.4404	
	Επιφάνεια	m ²	-	-	-	0,8	-	0,8	
	Χωρητικότητα	l	-	-	-	3,9	-	3,9	
	Πίεση λειτουργίας	bar	-	-	-	3	-	3	
	Θερμική ισχύς	W/K	-	-	-	280	-	280	

Δοχείο ζεστού νερού χρήσης από ανοξείδωτο χάλυβα

EKHWS-D3V3



EKHWS-D

		EKHWS(P)	150D3V3	180D3V3	200D3V3	250D3V3	300D3V3	
Περιβλημα	Χρώμα	Λευκό						
	Υλικό	Χάλυβας με εποξειδική βαφή						
Βάρος	Μονάδα	Άδεια	kg	45	50	53	58	63
Δοχείο	Χωρητικότητα		l	145	174	192	242	292
	Υλικό	Ανοξείδωτος χάλυβας (EN 1.4521)						
	Μέγιστη θερμοκρασία νερού		°C	75				
	Μόνωση	Θερμικές απώλειες	kWh/24h	1,1	1,2	1,3	1,4	1,6
	Ενεργειακή κλάση			B				
	Θερμικές απώλειες σε αναμονή		W	45	50	55	60	68
Εναλλάκτης θερμότητας	Πλήρωση	Ποσότητα		1				
		Υλικό		Ανοξείδωτος χάλυβας (EN 1.4521)				
	Επιφάνεια εναλλαγής	m ²	1,05	1,40		1,80		
	Χωρητικότητα	l	4,9	6,5		8,2		
Ηλ.αντίσταση	Πίεση λειτουργίας		bar	10				
	Ισχύς		kW	3				
Παροχή	Φάση/Συχνότητα/Τάση		~/Hz/V	1~/50/230				

Πρόσθετος εξοπλισμός

Ηλιακοί συλλέκτες

EKS(H/V)-P



EKS-P



EKS26P

Κιτ κυκλοφορητή για δοχείο ανοικτού κυκλώματος			EKS21P	EKS26P	EKS26P
Στερέωση	Ύψοςx ΠλάτοςxΒάθος	mm		Κατακόρυφη	Οριζόντια
Διαστάσεις	Μονάδα	mm	2,000x1,006x85	2,000x1,300x85	2,000x85x1,300
Βάρος	Μονάδα	kg	33	42	
Όγκος		l	1,3		2,1
Επιφάνεια	Συνολική	m ²	2,01		2,60
	Υαλοπίνακας	m ²	1,800		2,360
	Απορρόφησης	m ²	1,79		2,35
Επίστρωση			Micro-therm (Μικροθερμικό) (απορρόφηση μέγ. 96%, εκπομπές περ. 5% +/- 2%)		
Συλλέκτης			Χαλκοσωλήνας σχήματος άρπας με έλασμα αλουμινίου υψηλής επιλεκτικότητας με συγκόλληση λέιζερ		
Γυάλινη επιφάνεια			Μονό κρύσταλλο ασφαλείας, μετάδοση +/- 92%		
	Ελάχ. ~ Μεγ.	°C		15 ~80	
Πίεση λειτουργίας	Μεγ.	bar		6	
Θερμοκρασία	Μεγ.	°C		192	
Θερμική απόδοση	Απόδοση συλλέκτη (ηcol)	%		61	
	Απόδοση συλλέκτη με μηδενική απώλεια η0	%	0,781		0,784
	Συντελεστής απώλειας θερμότητας α1	W/m ² .K	4,240		4,250
	Συνάρτηση θερμοκρασίας του συντελεστή απώλειας θερμότητας α2	W/m ² .K ²	0,006		0,007
	Θερμική ικανότητα	kJ/K	4,9		6,5

Σταθμός κυκλοφορητή και χειριστηρίου για σύστημα Drain Back

EKSRPS



EKSRPS4

Κιτ κυκλοφορητή για δοχείο ανοικτού κυκλώματος			EKSRPS	EKSRPS4A
Διαστάσεις	Μονάδα	Ύψοςx ΠλάτοςxΒάθος	mm	815x142x230
Βάρος	Μονάδα		kg	6
Τροφοδοσία ισχύος	Φάση/Συχνότητα/Τάση		~/Hz/V	1/50/230













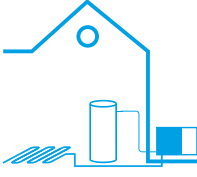

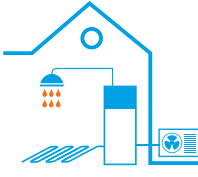



















Σταθμός κυκλοφορητή για κλειστό κύκλωμα ηλιακού και χειριστήριο

EKSRDS2A + EKSDSR1*



Κιτ κυκλοφορητή για δοχείο ανοικτού κυκλώματος			EKSRDS2A	EKSDSR1
Διαστάσεις	Μονάδα	Ύψοςx ΠλάτοςxΒάθος	mm	-
Βάρος	Μονάδα		kg	-
Θερμοκρασία Περιβάλλοντος	Μέγιστη		°C	-
Συνδέσεις συστήματος				-
Σύνδεση δοχείου διαστολής				-

* Κωδικός παραγγελίας 162084

		Daikin Altherma 3 M	Daikin Altherma 3 M	Daikin Altherma 3 R W/F
				
				
Ενεργειακή σήμανση	Θέρμανση χώρου			
	ZNX			
Τεχνικά χαρακτηριστικά	Ψυκτικό μέσο			
	Refrigerant Split			
	Hydro Split			
	Ονομαστική ισχύς / Κλάση	4 - 6 - 8 kW	9 - 11 - 14 - 16 kW	4 - 6 - 8 kW
	Ηλ. Αντίσταση	3kW (εξ. 6 ή 9kW))	3kW (εξ. 6 ή 9kW))	6 ή 9kW
Εφαρμογές	Θερμαντικά σώματα**			
	Ενδοδαπέδια			
	ZNX	Σε δοχείο	Σε δοχείο	
	Συνδυασμός με ηλιακό			
Έλεγχος	Madoka			
	(W)LAN Adapter	Περιλαμβάνεται		Περιλαμβάνεται
	DCOM-LT			
	kit Bizone			
Δοχεία	EKHTS-AC			
	EKHWS(P)-D			
	EKHWD-B			
	EKHWP-(P)B			

* Οι εσωτερικές μονάδες ECH2O συνδυάζονται με εξωτερικές μονάδες ERGA-E, ERLA-D, ERRA-E και EPRA-D7.

** Ίσως απαιτηθεί έλεγχος επάρκειας των θερμαντικών σωμάτων. Σε περιπτώσεις αντικατάστασης λέβητα, η αρχική επιλογή σωμάτων έχει γίνει για θερμοκρασία νερού 70-90°Celsius.

				Τεχνολογία CASCADE	Γεωθερμική
Daikin Altherma 3 R W/F	Daikin Altherma 3 R MT	Daikin Altherma 3 H HT	Daikin Altherma 3 ECH ₂ O *	Daikin Altherma R HT	Daikin Altherma 3 GEO
A+++	A+++	A+++	A+++	A+	A+++
180lt A+			A+		A+
230lt A	A+	A			
R-32	R-32	R-32	R-32	R-410A + R-134A	R-32
•	•		•	•	
		•	•		
11 - 14 - 16 kW	8 - 10 - 12 kW	14 - 16 - 18	4 έως 16 kW	11 - 14 - 16 kW	6 kW
6 ή 9kW	6 ή 9kW	6 ή 9kW	3, 6 ή 9kW		6 ή 9kW
•	•	•	•	•	•
•	•	•	•		•
•	•	•	•	Σε δοχείο	•
•			•		
•	•	•	•		•
•	Περιλαμβάνεται	Περιλαμβάνεται	•		Περιλαμβάνεται
•	•	•	•		
•	•	•			
				•	
•	•	•			
				•	
•	•	•		•	



SCAN ME



011-IW0423 → 426

Η Heat Pump KEYMARK είναι εθελοντική, ανεξάρτητη, Ευρωπαϊκή αρχή πιστοποίησης για όλες τις αντλίες θερμότητας. Πιστοποιεί τις επιδόσεις στην θέρμανση χώρου και την παραγωγή ζεστού νερού χρήσης, την ηλεκτρική ισχύ καθώς και τις δοκιμές λειτουργίας. Η πιστοποίηση Heat Pump KEYMARK βασίζεται σε ανεξάρτητες δοκιμές και αποτυπώνει την συμμόρφωση με τις σχετικές απαιτήσεις, όπως αυτές διαμορφώνονται από τους κανόνες που θέτει η Heat Pump KEYMARK και οι απαιτήσεις απόδοσης του Ecodesign LOT 1 και LOT 2. Η Daikin πιστεύει πως αυτή η πιστοποίηση εξασφαλίζει ξεκάθαρα τους ιδιώτες που μας εμπιστεύονται, αλλά και εμάς τους ίδιους ως κατασκευαστή. Πρόθεσή μας είναι η πιστοποίηση όλων των αντλιών θερμότητας Daikin Altherma.

Βρείτε τις στο <https://keymark.eu/en/products/heatpumps/heat-pumps>

FSC

09/22



Η παρούσα έκδοση έχει συνταχθεί αποκλειστικά ως ενημερωτικό έντυπο και δεν συνιστά επ' ουδενί προσφορά δεσμευτική για την Daikin Europe N.V. Η Daikin Europe N.V. συντάσσει το περιεχόμενο της παρούσας έκδοσης βάσει όλων των πληροφοριών που είχε στη διάθεσή της. Δεν παρέχεται καμία ρητή ή έμμεση εγγύηση σχετικά με την πληρότητα, την ακρίβεια, την αξιοπιστία ή την καταλληλότητα για συγκεκριμένο σκοπό του περιεχομένου του παρόντος καταλόγου και των προϊόντων και υπηρεσιών που παρουσιάζονται σε αυτόν. Οι προδιαγραφές μπορεί να τροποποιηθούν χωρίς προηγούμενη ειδοποίηση. Η Daikin Europe N.V. αποποιείται ρητά κάθε ευθύνη για τυχόν άμεσες ή έμμεσες ζημιές, με την ευρύτερη έννοια του όρου, που προκύπτουν από τη χρήση και/ή ερμηνεία της παρούσας έκδοσης.

Το σύνολο του περιεχομένου του παρόντος αποτελεί πνευματική ιδιοκτησία της Daikin Europe N.V.